

簡介

各部位說明

目錄

行車安全

儀錶板

控制開關

駕駛

保養

緊急狀況處置

發生下列情況時該如何處置

資訊

1

2

3

4



5

6

7

8

閱讀本指南時，您會看到前面標示有留意 **留意** 符號的資訊。這些資訊的目的在於協助您避免損害您的愛車、其他財產或環境。

您的愛車上所貼的標籤上有   符號，表示提醒您閱讀本車主指南以便正確而安全的操作您的愛車。

 以顏色區分來表示 "危險" (紅色)、"警告" (橙色) 或 "注意" (琥珀色)。

 **安全標籤** P. 49

關於安全的一些說明

您與他人的安全是最重要的事。安全駕駛是您的重要責任。

為協助您做出正確的安全決策，我們在本指南中和各個標籤上提供有相關的操作程序和其他資訊。這些資訊用來提醒您可能傷及您或他人的潛在危險。

當然，本指南無法詳盡提醒您所有關於駕駛或保養您的愛車可能遭遇的危險。你必須自行妥適判斷。

這些重要的安全資訊以多種形式呈現，包括：

- **安全標籤** - 在車輛上。
- **安全訊息** - 前面標示有安全警示符號  及三種提示詞，包括**危險**、**警告**或**注意**。這些提示詞的意思是：

危險

若您未依照指示，將導致死亡或嚴重傷害。

警告

若您未依照指示，可能會導致死亡或嚴重傷害。

注意

若您未依照指示，可能會導致傷害。

- **安全相關標題** - 如 " 重要安全注意事項 "。
- **安全相關章節** - 如 " 行車安全 "。
- **操作說明** - 如何正確而安全的使用車輛。

本指南有許多重要的安全資訊，請詳細閱讀。

事件資料記錄器

您的愛車配備有多個我們一般稱為事件資料記錄器 (Event Data Recorder) 的裝置。這個裝置可以記錄各種即時車輛資料，如 SRS 輔助氣囊展開及 SRS 系統零組件故障資料。這些資料屬於車主所有，除非依法律要求或經車主許可，否則任何人不得存取持有。不過這些資料可能會由 Honda Taiwan、HONDA 服務廠及授權的維修人員、從業員、代理人及承包業者取得，但只會用於進行技術診斷、研究及開發的用途。

維修診斷記錄器

您的愛車配備有多個與維修相關的裝置，這些裝置可以記錄有關動力傳輸性能及行駛條件的資訊。這些資料可用來協助進行技術診斷、維修及保養工作。除非是依法所需或經過車主的同意，否則任何第三者均無法取得這些資料。

不過這些資料可能會由 Honda Taiwan、HONDA 服務廠及授權的維修人員、從業員、代理人及承包業者取得，但只會用於進行技術診斷、研究及開發的用途。

車輛資料記錄

這輛車會在 CMBS 碰撞緩解煞車系統 作用時記錄下列資訊以提供資料記錄。

- CMBS 作動時車輛前方物體的影像
- CMBS 的各個功能的作用狀態
- 油門 / 煞車踏板操作情況
- 車速
- 與因 CMBS 作動所辨識出的目標之間的距離及相對速度等資訊

Honda 可能基於技術診斷及 Honda 車輛研發等目的而獲取並使用所記錄的資料。CMBS 並不會記錄車中的影像或聲音。

要檢視或移除 CMBS 所記錄的資料 (包括影像) 需要使用特殊的工具。

CMBS 的影像記錄功能可以關閉讓它不會在 CMBS 作動時記錄影像。

資料揭露

除下列情況以外，Honda 將不會向第三方揭露或提供 CMBS 所記錄的資料：

- 經過車主同意時
- 依法律、法庭命令或類似執法請求所要求時
- 資料經處理而無法辨認車輛 / 車主或經匿名化處理時，例如匯總資料提供給研究機構

■ 如何取得車主指南

如欲在線上參閱車主指南，請造訪當地 Honda 網站。

本車主指南涵蓋您所購買之車系的所有車型。

您可能會發現不屬於您的特定車型以外的其他裝備和配備的說明。

本車主指南中所使用的圖片只代表某些 (而非全部) 車型所可能有的裝備和配備。

您的特定車型可能沒有這些配備。

本指南中所含資訊與規格以核准印製當時的實際情形為主。

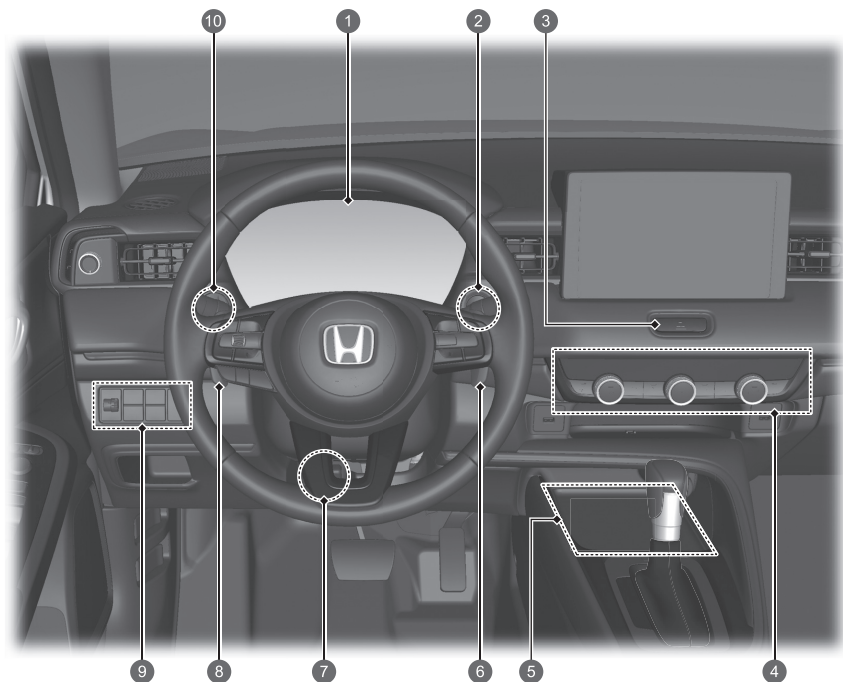

- | | |
|------------------------------------------------------------------------------------------------------------------------------------------------------------------------------------------------------------|--------------------------------------------------------------------------------------------------------------------------------------------------------------------------------------------------------------------------------------------------------------------------------------|
| <p>① 系統指示燈 (P. 50)
儀錶 (P. 61)
駕駛資訊介面 (P. 63)</p> <p>② 引擎起動 / 熄火按鈕 (P. 93)</p> <p>③ 危險警告燈按鈕</p> <p>④ 恆溫空調系統 (P. 114)
後除霧器 (P. 100)</p> <p>⑤ 無線充電座 * (P. 113)</p> <p>⑥ 換檔快撥鍵 (升檔) * (P. 128)</p> | <p>⑦ 方向盤調整 (P. 101)</p> <p>⑧ 換檔快撥鍵 (降檔) * (P. 128)</p> <p>⑨  (VSA 車身動態穩定控制系統關閉) 按鈕 (P. 136)
安全輔助開關 * (P. 145、P. 171)
頭燈手動水平調整裝置 * (P. 95)
電動後廂門按鈕 * (P. 88)</p> <p>⑩ 亮度控制 (P. 101)</p> |
|------------------------------------------------------------------------------------------------------------------------------------------------------------------------------------------------------------|--------------------------------------------------------------------------------------------------------------------------------------------------------------------------------------------------------------------------------------------------------------------------------------|

* 並非適用於所有車型

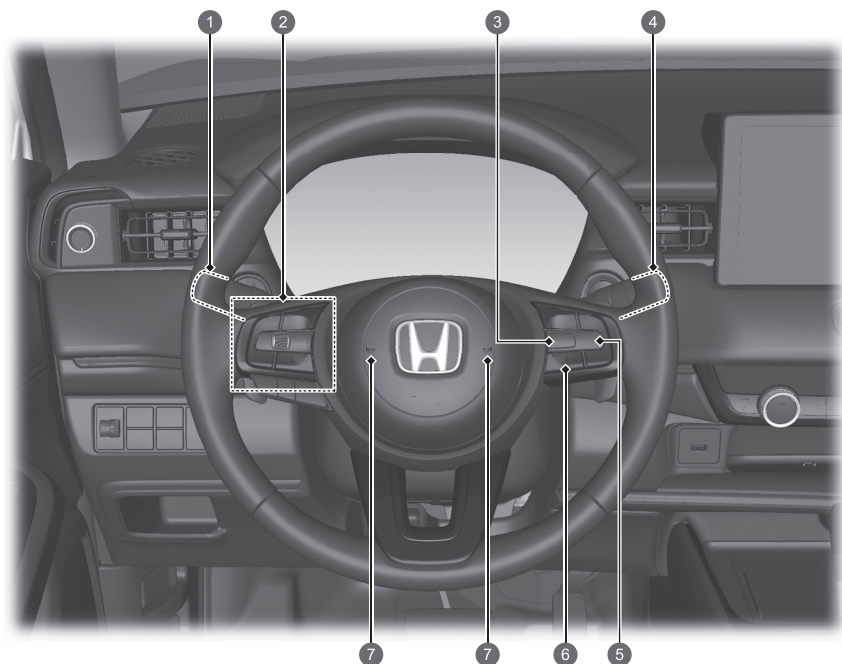

- | | |
|-------------------------------------------------------------------------------------------------------------------------------------------------------------------------------------------------------------------------------------------|---------------------------------------------------------------------------------------------------------------------------------------------------------------------------------------------------|
| <p>① 頭燈 / 方向燈 (P. 94)
後霧燈 (P. 95)</p> <p>② 免手持電話系統按鈕 *
 <input type="button" value="Home"/> (主頁) 按鈕 (P. 63)
 左選擇滾輪 (P. 63)
 音響控制開關 *</p> <p>③ <input type="button" value="Icon"/> 按鈕 (P. 140)</p> | <p>④ 雨刷 / 清洗器 (P. 99)</p> <p>⑤ ACC 主動式車距調節定速巡航系統附
LSF 低速自動跟車功能按鈕 (P. 149)</p> <p>⑥ LKAS 車道維持輔助系統按鈕 (P. 164)
車距按鈕 * (P. 158)</p> <p>⑦ 喇叭 (按 <input type="button" value="Horn"/> 周圍部位。)</p> |
|-------------------------------------------------------------------------------------------------------------------------------------------------------------------------------------------------------------------------------------------|---------------------------------------------------------------------------------------------------------------------------------------------------------------------------------------------------|

* 並非適用於所有車型

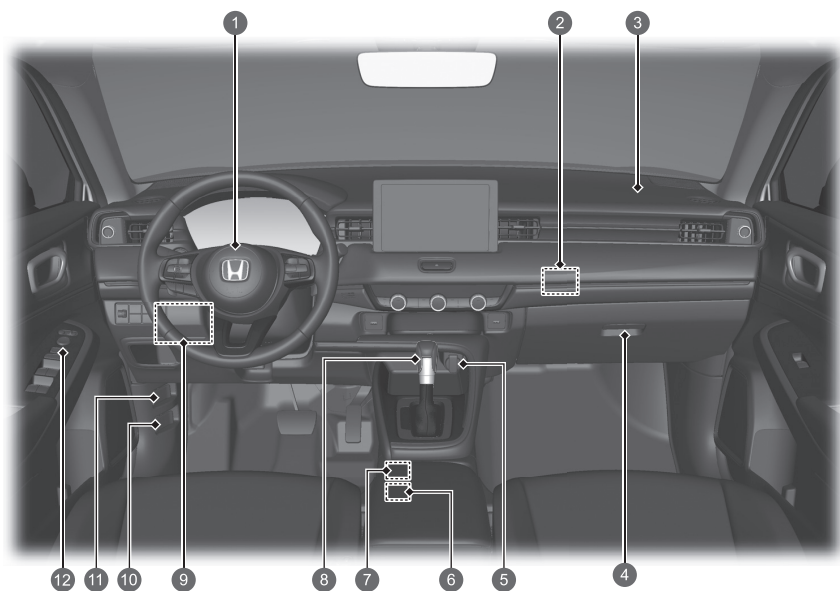

- | | |
|-----------------------------------------------------------------------------------------------------------------------------------------------------------------------------------------------------------------------------------------|-------------------------------------------------------------------------------------------------------------------------------------------------------------------------------------------------------------------------------------------------------------------------------------------------|
| <p>1 駕駛側前方 SRS 輔助氣囊 (P. 28)</p> <p>2 乘客側車內保險絲盒 (P. 246)</p> <p>3 乘客側前方 SRS 輔助氣囊 (P. 28)</p> <p>4 手套箱 (P. 110)</p> <p>5 12V 電源插座 (P. 113)</p> <p>6 電子駐車煞車開關 (P. 178)
自動煞車保持按鈕 (P. 180)</p> | <p>7 ECON 自動節能模式按鈕 (P. 129)
陡坡緩降控制按鈕 (P. 134)
自動怠速熄火關閉按鈕 * (P. 130)</p> <p>8 排檔桿 (P. 125)</p> <p>9 駕駛側車內保險絲盒 (P. 242)</p> <p>10 引擎蓋釋放把手 (P. 191)</p> <p>11 加油孔外蓋釋放把手 (P. 186)</p> <p>12 車側後視鏡控制開關 (P. 102)
中控鎖附主控開關
電動窗開關 (P. 92)</p> |
|-----------------------------------------------------------------------------------------------------------------------------------------------------------------------------------------------------------------------------------------|-------------------------------------------------------------------------------------------------------------------------------------------------------------------------------------------------------------------------------------------------------------------------------------------------|

* 並非適用於所有車型

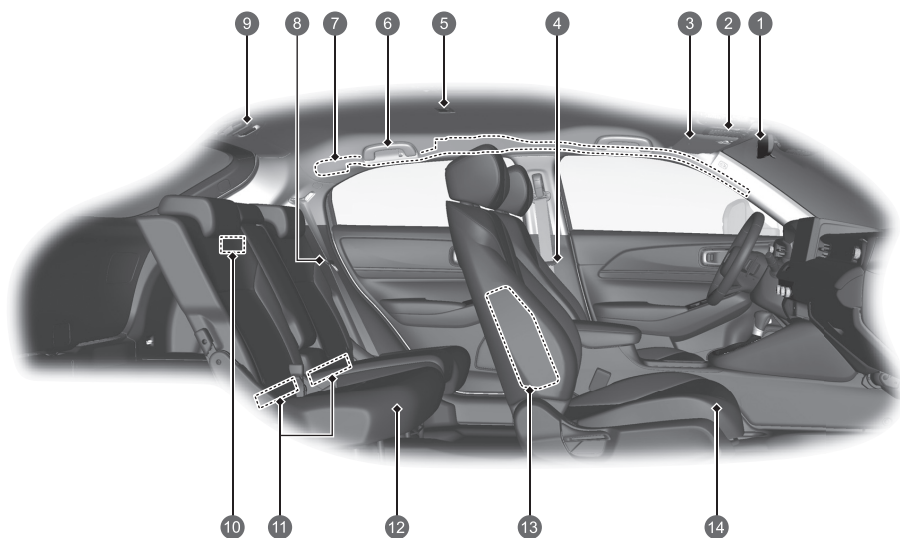

- | | |
|--------------------------------------------------------------------------------------------------------------------------------------------------------------------------------------------------------------------------|-----------------------------------------------------------------------------------------------------------------------------------------------------------------------------------------------------------------------------------------------------------------------|
| <ul style="list-style-type: none"> ① 後視鏡 (P. 102) ② 閱讀燈 ③ 遮陽板 (P. 112)
化妝鏡 ④ 安全帶 (P. 18) ⑤ 車室燈 ⑥ 握把
掛衣鉤 (P. 111) ⑦ 簾幕式側方 SRS 輔助氣囊 * (P. 31) | <ul style="list-style-type: none"> ⑧ 安全帶 (兒童安全) (P. 44)
使用安全帶固定兒童安全座椅 (P. 45) ⑨ 可拆固定器式安全帶 * (P. 23) ⑩ 行李廂照明燈 ⑪ ISOFIX 兒童安全座椅固定裝置 (P. 41) ⑫ 後座椅 (P. 105) ⑬ 側方 SRS 輔助氣囊 (P. 30) ⑭ 前座椅 (P. 103) |
|--------------------------------------------------------------------------------------------------------------------------------------------------------------------------------------------------------------------------|-----------------------------------------------------------------------------------------------------------------------------------------------------------------------------------------------------------------------------------------------------------------------|

* 並非適用於所有車型

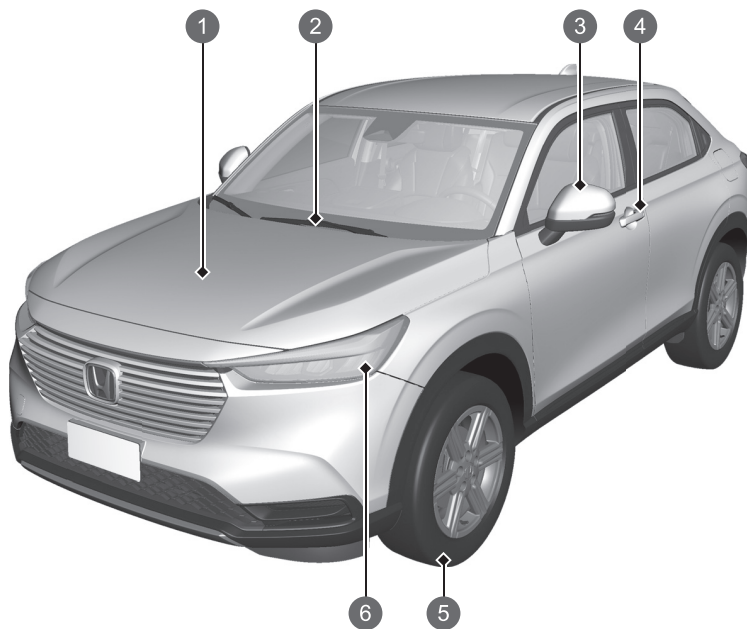

- | | |
|-------------------------------------|-------------------------------------------|
| ① 引擎室內保養 (P. 191) | ⑤ 輪胎 (P. 206、P. 221) |
| ② 擋風玻璃雨刷 (P. 99、P. 203) | ⑥ 頭燈 (P. 94、P. 199) |
| ③ 電動車側後視鏡 (P. 102)
側方向燈 (P. 199) | 位置燈 / 日行燈 (P. 94、P. 199)
前方向燈 (P. 199) |
| ④ 車門上鎖 / 開鎖控制 (P. 78) | |

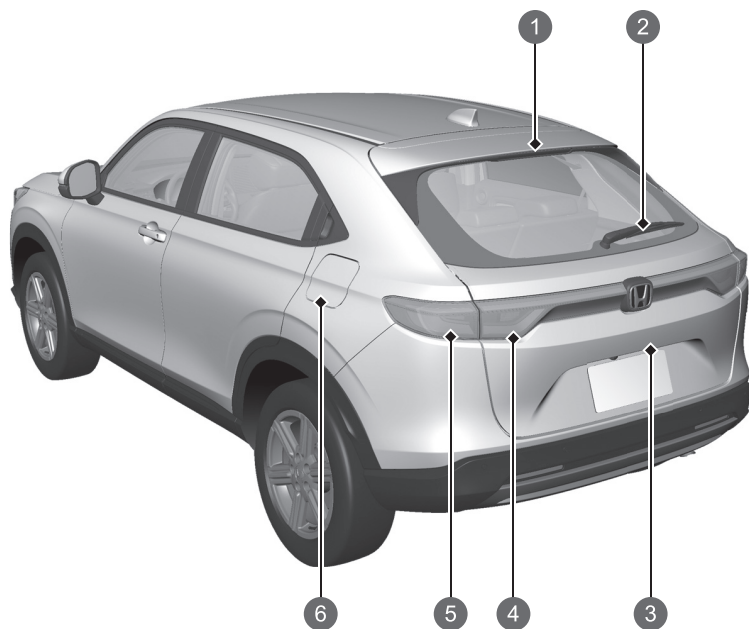

① 第三煞車燈 (P. 202)

② 後雨刷 (P. 100、P. 204)

③ 開啟 / 關閉後廂門 (P. 83)
後廂門外側把手 (P. 84)
後牌照燈 (P. 94、P. 202)

④ 尾燈 (P. 94、P. 201)

倒車燈 (P. 201)

後霧燈 (P. 95、P. 201)

⑤ 煞車燈 / 尾燈 (P. 94、P. 200)
後方向燈 (P. 200)

⑥ 如何加油 (P. 186)

■ 行車安全	14	後廂門	83
關於行車安全	14	後廂門開啟 / 關閉注意事項	83
重要安全注意事項	14	開啟 / 關閉後廂門	84
重要操控資訊	15	開啟 / 關閉電動後廂門 *	85
車輛的安全配備	16	■ 保全系統	90
安全檢查項目	17	晶片防盜系統	90
■ 安全帶	18	保全系統警報	91
關於安全帶	18	■ 車窗	92
繫上安全帶	21	電動窗開啟 / 關閉	92
安全帶檢查	25	■ 方向盤周圍開關操作	93
固定點	26	引擎起動 / 熄火按鈕	93
■ SRS 輔助氣囊	26	車燈	94
SRS 輔助氣囊系統組件	26	頭燈手動水平調整裝置	95
SRS 輔助氣囊的種類	28	自動遠光燈 *	96
前方 SRS 輔助氣囊	28	雨刷及清洗器	99
側方 SRS 輔助氣囊	30	後窗除霧器按鈕	100
簾幕式側方 SRS 輔助氣囊 *	31	亮度控制	101
SRS 輔助氣囊系統指示燈	32	調整方向盤	101
SRS 輔助氣囊維護	33	■ 後視鏡	102
■ 兒童安全	33	車內後視鏡	102
兒童保護措施	33	電動車側後視鏡	102
嬰幼兒安全防護	35	■ 座椅	103
較大兒童安全防護	46	前座椅	103
■ 危險廢氣	48	後座椅	105
一氧化碳氣體	48	後座提醒	107
■ 安全標籤	49	保持適當的坐姿	107
標籤位置	49	頭枕	108
■ 儀錶板	50	■ 車內便利性配備	110
指示燈	50	收納配備	110
儀錶及駕駛資訊介面	61	其他車內便利性配備	112
儀錶	61	■ 恆溫空調系統	114
駕駛資訊介面	63	使用自動恆溫空調系統	114
■ 控制開關	76	自動恆溫空調系統感知器	116
時鐘	76	■ 駕駛	117
調整時鐘	76	駕駛前準備	117
車門上鎖及開鎖	77	行車準備	117
鑰匙	77	載重限制	119
免鑰匙遙控器訊號強度過低	77	■ 拖掛尾車	119
從車外將車門上鎖 / 開鎖	78	■ 越野駕駛指導	119
從車內將車門上鎖 / 開鎖	81	一般資訊	119
兒童安全鎖	82	重要安全注意事項	120
		避免風險	120

行駛時	121	機油檢查	193
啟動引擎	121	添加引擎機油	194
行駛時注意事項	123	引擎冷卻水	195
連續無段變速箱	125	變速箱油	197
換檔	125	煞車油	197
ECON 自動節能模式	129	補充擋風玻璃清洗液	198
自動怠速熄火 *	129	燃油濾清器	199
陡坡緩降控制系統	133	更換燈泡	199
VSA 車身動態穩定控制系統	135	頭燈	199
敏捷操控輔助系統	136	位置燈 / 日行燈	199
胎壓偵測系統 (TPMS)	137	前方向燈	199
Honda SENSING 智慧安全主動		側方向燈 / 危險警告燈	199
防護系統	140	煞車 / 尾燈及後方向燈燈泡	200
CMBS 碰撞緩解煞車系統	142	尾燈、後霧燈及倒車燈燈泡	201
ACC 主動式車距調節定速巡航		後牌照燈	202
系統附 LSF 低速自動跟車功能	149	第三煞車燈	202
LKAS 車道維持輔助系統	161	雨刷片檢查及保養	203
RDM 道路偏移抑制系統	168	檢查雨刷片	203
LCDN 前車駛離提醒系統	173	更換前雨刷片橡膠	203
前視廣角攝影機	176	更換後雨刷片橡膠	204
煞車	177	輪胎檢查及保養	206
煞車系統	177	檢查輪胎	206
ABS 高效整合式防鎖死		磨損指示線	207
煞車系統	183	輪胎使用壽命	207
煞車輔助系統	184	輪胎及輪圈更換	207
ESS 緊急煞車後燈閃爍系統	184	輪胎對調	208
停車	185	雪地循跡裝置	209
停車時	185	電瓶	210
加油	186	檢查電瓶	211
燃油資訊	186	電瓶充電	211
如何加油	186	電瓶標籤 *	212
燃油經濟性及 CO₂ 排放	188	遙控器維護	212
提升燃油經濟性及減少 CO ₂ 排放	188	更換遙控器電池	212
■ 保養	189	恆溫空調系統保養	214
執行保養須知	189	空調 *	214
檢查及保養	189	灰塵與花粉濾清器	214
執行保養的安全考量	190	清潔	216
保養維修所需的零件及油液	190	內裝維護	216
引擎室內保養	191	外觀維護	218
引擎室內保養項目	191		
開啟引擎蓋	191		
建議的引擎機油	193		

配件及改裝	220	法規遵循	256
配件	220	環保法規	256
改裝	220		
■ 緊急狀況處置	221		
輪胎爆胎	221		
臨時修補爆胎	221		
引擎無法起動	229		
檢查引擎	229		
如果免鑰匙遙控器電池電量不足	230		
引擎緊急起動	230		
引擎緊急熄火	231		
如果電瓶沒電	232		
跨接啟動程序	232		
排檔桿無法移動	234		
過熱	234		
如何處理過熱	234		
指示燈亮起 / 閃爍	236		
如果出現引擎機油壓力過低警告	236		
如果充電系統指示燈亮起	236		
如果故障指示燈亮起或閃爍	237		
如果煞車系統指示燈 (紅色)			
亮起或閃爍	237		
如果 EPS 電動輔助轉向系統			
指示燈亮起	238		
如果煞車系統指示燈 (紅色)			
在煞車系統指示燈 (琥珀色)			
亮起時同時點亮或閃爍	238		
如果低胎壓 / TPMS 指示燈			
點亮或閃爍	239		
保險絲	240		
保險絲位置	240		
檢查及更換保險絲	247		
緊急拖吊	247		
如果無法開啟後廂門	248		
煞車碟盤摩擦面的磨損狀況檢查 ...	249		
■ 發生下列情況時該如何處置 ...	250		
■ 資訊	253		
規格	253		
識別號碼	255		
車輛識別號碼 (VIN)、引擎號碼			
及變速箱號碼	255		
會放射無線電波的裝置	256		

1 行車安全

您可以在本章中以及本指南各處看到許多有關安全的建議。

關於行車安全

以下各頁將解說您的愛車的各项安全配備以及如何正確使用這些配備。以下的安全注意事項是我們認為最為重要的事項。

重要安全注意事項

■ 請務必繫妥安全帶

安全帶可以在所有撞擊事故中提供您最佳的保護。SRS 輔助氣囊的設計主要在於輔助而不是取代安全帶。因此，即使您的愛車配備有 SRS 輔助氣囊，仍必須確認您和車內所有乘客隨時都正確繫妥安全帶。

■ 妥善安置兒童

12 歲以下或 36 公斤以下的兒童應妥善安置並乘坐於後座（而非前座）。嬰兒及幼童應使用兒童安全座椅妥善安置。較大兒童應使用輔助坐墊及三點式安全帶，直到可以正確使用安全帶而不必再使用輔助坐墊為止。

■ 瞭解 SRS 輔助氣囊之危險性

SRS 輔助氣囊雖能保護人員安全，但如果太過靠近或沒有正確使用安全帶固定，可能會導致嚴重或致命的傷害。尤其是嬰兒、兒童、以及身形嬌小的成人更加危險。請務必遵循本指南的所有指示和警告事項。

■ 請勿酒後駕車

酒後禁止駕車。即使只是少量的酒精也會降低您對路況變化的應變能力；隨著飲酒量的增加，您的反應時間就越趨遲緩。所以請勿酒後駕車，也不要讓您的親友酒後駕車。

■ 確實注意安全駕駛

使用行動電話交談或從事會使您分心而無法專注於路況、其他車輛、行人的活動可能導致車禍事故。請記住，情況的變化是非常迅速的，只有您才能決定何時可以進行駕駛以外的活動而不至於影響安全。

■ 適當控制車速

超速是造成車禍傷亡的主要原因之一。一般而言，速度越快危險性越高，但速度較慢時也可能會造成嚴重傷害。不論道路的行車速限是多少，仍須隨時注意情況保持適當的速度。

■ 隨時保持愛車的最佳安全狀態

爆胎或機械故障都極端危險。

為減少發生這些問題的可能性，請經常檢查輪胎的胎壓和狀況，並確實執行所有的定期保養。

■ 不可將兒童單獨留在車內

將兒童、寵物和需要他人照顧的人單獨留置車內，可能會因觸動一個或多個車輛控制器而造成傷害。他們還可能會讓車輛行駛而導致撞車，使自身和 / 或他人受傷或死亡。此外，也會因環境溫度而讓車內變得極度高溫，造成傷害或死亡。即使開啟了空調系統也絕不可讓他們單獨留在車內，因為空調系統有可能會隨時關閉。

禁止駕駛者在行駛中使用不具備免持話機功能的行動電話。

重要操控資訊

您的愛車有比只適合一般道路行駛的乘用車更高的距地高度。較高的距地高度在越野行駛方面有許多好處。它可以方便您穿越顛簸、障礙物以及崎嶇地形。它也提供更廣的視野讓您可以提早預見問題。

這些優點是需要一些代價的。因為您的愛車更高且離地距離更大，因此重心位置也更高，在您急轉彎時更容易發生傾倒或翻覆。休旅車相較於其他車種有顯著更高的翻覆機率。在翻覆事故中，沒有繫妥安全帶的人死亡的機率會比有繫妥安全帶的人明顯更高。提醒您，請確定您和所有乘客隨時都正確繫妥安全帶。

關於如何降低車輛翻覆風險的資訊，請詳閱：

- 休旅車駕駛指導 P. 123
- 越野駕駛指導 P. 119

若不正確操作車輛可能會導致車禍事故或翻覆意外。

許多國家的法律禁止從事越野駕駛，例如在森林中駕車、拓荒開路等。進行任何越野駕駛活動之前，請查閱您當地的相關法規。

車輛的安全配備

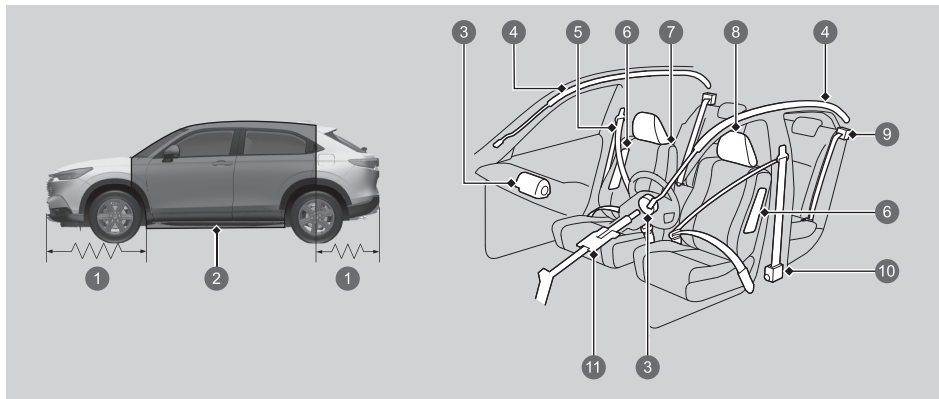

- ① 撞擊緩衝區
- ② 籠型安全結構
- ③ 前方 SRS 輔助氣囊
- ④ 簾幕式側方 SRS 輔助氣囊 *
- ⑤ 安全帶
- ⑥ 側方 SRS 輔助氣囊
- ⑦ 座椅和椅背
- ⑧ 頭枕
- ⑨ ELR 安全帶束緊器
- ⑩ 自動安全帶束緊器
- ⑪ 潰縮型轉向機柱

下列的檢查項目可幫助您主動扮演保護您自己和乘客的角色。

您的愛車配備有多項安全裝備，可在發生撞擊事故時一起作用來保護您和您的乘客。

某些配備並不需要進行任何操作。包括：可在座艙四周形成一個籠型安全結構的強力鋼骨車架、前後撞擊緩衝區、可潰式轉向機柱、以及可在撞擊時收緊前座及後座外側 * 座位安全帶的束緊器。

不過，如果不保持正確坐姿並隨時繫上安全帶，這些安全配備將無法發揮應有的保護作用。事實上，某些安全配備若使用不當，反而會造成傷害。

* 並非適用於所有車型

安全檢查項目

為確保您和乘客的安全，請養成每次開車前檢查這些項目的良好習慣。

- 將座椅調整到適合駕駛操作的位置。前座椅應在仍可確實控制車輛的範圍內，盡可能調整到較後方的位置。太靠近前方 SRS 輔助氣囊可能會在撞擊事故中導致嚴重或致命的傷害。
☒ 座椅 P. 103
- 將頭枕調整到適當的位置。頭枕的中央與您頭部中央對正才能使頭枕發揮最大的保護作用。身材較高的人應將頭枕調整到最高的位置。
☒ 調整前座頭枕 P. 108
- 請隨時繫上安全帶，並務必正確繫妥。請同時確認所有乘客均正確繫妥安全帶。
☒ 繫上安全帶 P. 21
- 請依照兒童的年齡、身高及體重來使用安全帶或兒童安全座椅保護兒童。
☒ 兒童安全 P. 33

如果駕駛資訊介面出現車門及 / 或後廂門開啟訊息，表示有車門及 / 或後廂門沒有確實關妥。請確實關妥所有車門及後廂門並確認訊息消失。



關於安全帶

安全帶是最有效的單一安全裝置，因為它可以讓您與車輛保持緊密連結，讓您可以充分獲得車上安全配備所帶來的利益。安全帶也可以幫助您在行駛中避免隨車輛拋甩而碰撞到其他乘客或被拋出車外。正確繫上安全帶也可以在發生撞擊事故時將您的身體保持在正確的位置，讓 SRS 輔助氣囊為您提供額外的保護。

除此之外，安全帶也可以在各種撞擊情況下提供保護，包括：

- 正面撞擊
- 側面撞擊
- 後側撞擊
- 車輛翻覆

■ 三點式安全帶

所有 5 個座位均配備有具備緊急鎖定回縮裝置的三點式安全帶。正常駕駛時，回縮裝置只是保持安全帶不會鬆弛，您仍可在座椅上活動自如。在發生撞擊事故或緊急煞車時，回縮裝置便會鎖定安全帶來固定您的身體。

使用前向式兒童安全座椅時必須將安全帶正確固定。

☞ 兒童安全 P. 33

■ 正確使用安全帶

請遵照以下正確使用的原則：

- 所有乘客在車輛行駛過程中都應在座位中保持坐正、緊靠椅背。仰躺或斜倚會減低安全帶的有效性，並可能在撞擊事故中增加遭受嚴重傷害的風險。
- 不可將三點式安全帶的肩帶部分置於手臂下或壓在背後。這可能在撞擊事故中造成非常嚴重的傷害。
- 不可兩人共用一組安全帶。否則發生撞擊事故時可能會造成非常嚴重的傷害。
- 不可在安全帶上加裝任何配件。加裝增加舒適性或會改變安全帶肩帶位置的裝置，都可能降低安全帶的保護能力而增加在撞擊事故中造成嚴重傷害的可能性。

⚠ 警告

沒有確實繫妥安全帶會增加發聲撞擊事故時導致嚴重傷害或死亡的可能性，即使有 SRS 輔助氣囊也無濟於事。

請務必確認您及所有乘客隨時繫妥安全帶。

警告：安全帶的設計是用於來支撐人體的骨骼，繫上時，應以較低的位置越過骨盆前部或是骨盆、前胸及肩部；應避免安全帶的腰帶橫越腹部。

警告：繫上安全帶以舒適為原則，但應盡量拉緊，才能達到設計上所賦予的保護作用。安全帶鬆弛會大幅降低對使用者的保護。

警告：應避免織帶在扭曲之下繫上安全帶。

警告：每一組安全帶只能供一位乘客使用；將安全帶繞過抱在懷中的小孩是十分危險的。

如果拉出安全帶的速度太快，安全帶將會鎖定。若有這種情況，請讓安全帶稍微縮回，然後再緩慢拉出。

安全帶並不可能在每次撞擊時都能完全的保護您。但多數情況下，安全帶可以降低遭受嚴重傷害的風險。

開車必須繫上安全帶。請花些時間熟悉您所在國家的法規規定。

■ 安全帶提醒裝置

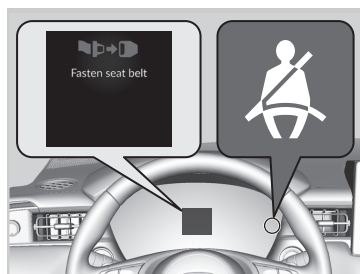

■ 前座椅

安全帶系統包括一個位於儀錶板上的指示燈，用來提醒駕駛及 / 或前座乘客繫上安全帶。

如果將電源模式設定到 ON 而沒有繫上安全帶，指示燈將會亮起。

如果沒有繫上安全帶就開始行駛，蜂鳴器將會反覆發聲且指示燈也會閃爍。

如果前座乘客沒有在電源模式設定到 ON 之後的 6 秒內繫上安全帶，指示燈也會點亮。

當前乘客座椅無人乘坐時，指示燈將不會點亮、也不會發出蜂鳴器警示音。

如果在前乘客座椅無人乘坐時指示燈點亮或發出蜂鳴器警示音，請確認：

- 前乘客座椅上是否沒有放置重物。
- 駕駛座安全帶是否已繫上。

如果指示燈在有乘客乘坐且沒有繫上安全帶時沒有點亮，表示乘客偵測感知器有可能受到干擾。請確認：

- 是否在座椅上加設坐墊。
- 前乘客是否沒有坐正。

如果沒有上述情況，請將車輛開到 HONDA 服務廠接受檢查。

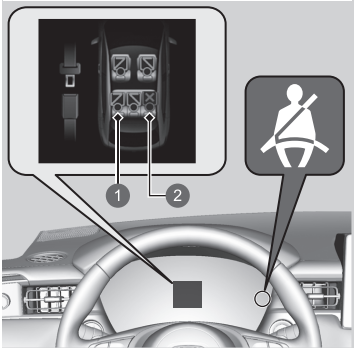

- ① 繫上
- ② 未繫上

■ 後座椅

您的愛車會監測後座安全帶的使用情況。駕駛資訊介面會在有任何後座乘客沒有使用安全帶時通知您。

這個顯示會在下列情況下出現：

- 在電源模式設定於 ON 時有任何後座乘客沒有繫上安全帶。
- 後車門被打開然後關上時。
- 任一後座乘客繫上或解開安全帶時。

如果有任何後座乘客在行駛中解開安全帶，安全帶提醒指示燈會閃爍並且會發出蜂鳴器警示音。

■ 自動安全帶束緊器

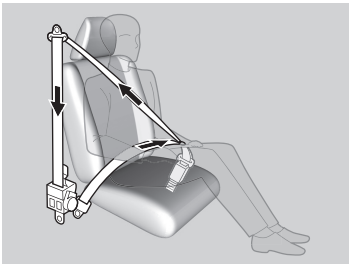

前座配備有自動安全帶束緊器以增進安全。

在中度到重度的正面撞擊下，有時即使撞擊嚴重度不足以使前方 SRS 輔助氣囊展開時，束緊器也會自動拉緊前座的安全帶。

安全帶束緊器只能作用一次。

如果束緊器已經啟動，SRS 指示燈會點亮。請到 HONDA 服務廠更換束緊器並徹底檢查安全帶系統，因為安全帶系統已不可能在後續的撞擊事故中提供保護。

在中度到重度的側面撞擊中，車輛兩側的束緊器也會啟動。

繫上安全帶

將前座椅調整到適當的位置，並坐正且緊靠椅背（正確坐姿請參閱插圖）：

▣ 座椅 P. 103



1. 慢慢拉出安全帶。

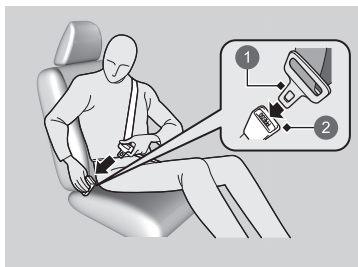

2. 將扣板插入固定器扣中，然後拉動安全帶來確認固定器扣已確實扣緊。

▶ 請確定安全帶沒有扭捲或卡到任何物品。

① 扣板

② 固定器扣



3. 安全帶的腰帶部分應盡量放低，橫過臀部（參閱插圖），然後將安全帶的肩帶部分向上拉，使腰帶部分緊貼身體。這樣可使較強壯的骨盆承受衝擊力以減少造成內傷的機會。

4. 若有必要，應再次將安全帶向上拉以消除任何鬆弛，然後檢查安全帶是否越過胸部中央並跨過肩膀。這樣可使衝力平均分散在上半身最強壯的骨骼上。

不可乘坐安全帶失效或無法正確作用的座位。無法正常作用的安全帶不可能在撞擊事故中提供乘客保護。請儘快到 HONDA 服務廠檢查安全帶。

如果安全帶好像完全被鎖住在回縮位置，請先用力拉出肩帶然後讓它慢慢縮回。然後，再順順拉出安全帶並繫上。如果無法將安全帶從完全回縮位置放開，請不要讓任何人乘坐這個位置，同時應將車輛開到 HONDA 服務廠安排維修。

▣ 關於安全帶 P. 18

▣ 安全帶檢查 P. 25

警告

沒有確實繫妥安全帶可能會在撞擊事故中導致嚴重傷害或死亡。

駕駛之前，請確認所有人的安全帶均已正確繫上。

要解開安全帶時，請按下紅色 **PRESS** 按鈕，然後用手引導安全帶，直到完全縮回為止。下車時，請確定安全帶已完全縮回而不會被車門夾住。

不可在固定器扣或回縮機構中插入任何異物。

■ 調整肩帶固定器

前座設有可調式肩帶固定器可配合不同身高的乘客進行調整。

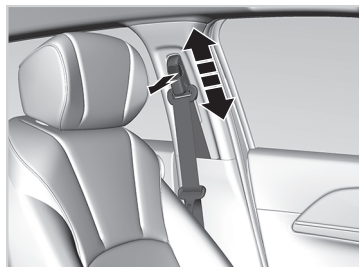

1. 將肩帶固定器向外拉出，並將固定器上下移動。
2. 將固定器設置在可讓安全帶跨過肩膀並繫在胸部中央的位置。

調整後，請確定肩帶固定器確實固定於定位。

肩帶固定器的高度可進行 4 段調整。如果安全帶會碰觸到頸部，請逐步降低高度來妥適調整。

■ 可拆固定器式安全帶 *

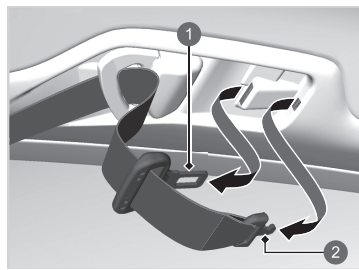

- ① 扣板
- ② 小扣板

1. 從車頂的固定凹槽中拉出安全帶的小扣板和扣板。

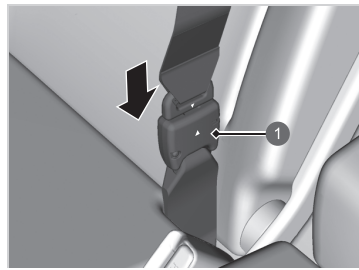

- ① 固定器扣

2. 對齊小扣板及固定器扣上的三角記號。確定安全帶沒有扭捲。將安全帶插接到固定器扣上。

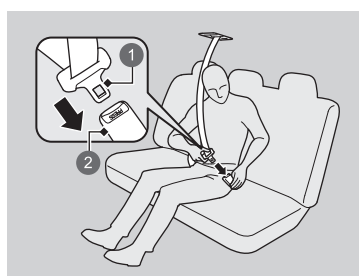

- ① 扣板
- ② 固定器扣

3. 將扣板插入固定器扣中。以和三點式安全帶相同的方式確實繫上安全帶。

* 並非適用於所有車型

警告

在沒有正確插接可拆式固定器的情況下，使用安全帶會增加在撞擊事故中造成嚴重傷害或死亡的風險。

使用安全帶之前請務必正確插接可拆式固定器。

要解開可拆式固定器時，請將扣板插入固定器扣側的槽孔中。

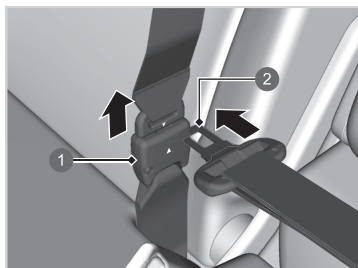

① 固定器扣

② 扣板

■ 針對孕婦的建議

考慮替代方案：

如果您有懷孕，在駕駛或乘坐車輛時保護您和胎兒的最好方法是隨時繫妥安全帶。調整安全帶位置時，讓肩帶部份跨越胸部（避開腹部），並使腰帶部份盡可能以較低的位置通過臀部。（請參閱插圖。）



每次產前檢查時，請詢問醫生確定您是否適合駕車。

減少前方 SRS 輔助氣囊展開時對您及胎兒造成傷害的風險，請：

- 駕駛時，請務必坐正並在可以確實控制車輛的情況下將座椅盡可能向後移。
- 乘坐前乘客座時，請將座椅盡可能向後移。

安全帶檢查

請定期檢查安全帶的狀況，如下：

- 將每一組安全帶完全拉出來查看是否有毛邊、割傷、燒傷及磨損。
- 檢查扣板和固定器扣是否可正常作用且安全帶收縮是否順暢。
 - ▶ 如果安全帶不能順利收縮，清潔安全帶或許可以解決這個問題。只能使用中性肥皂及溫水清潔。不可使用漂白劑或清潔溶劑。安全帶確定已完全乾燥後再將其縮回。

任何狀況不佳或無法正常作用的安全帶都無法提供良好的保護，應儘快更換。在撞擊事故中受損的安全帶將無法在下次撞擊時提供相同程度的保護。發生任何撞擊事故後請到 HONDA 服務廠接受安全帶檢查。

警告

沒有確實檢查或保養安全帶可能會在需要時無法正常作用而導致嚴重傷害或死亡。

請務必定期檢查安全帶並儘快修正發現的任何問題。

警告：使用者不可進行修改或加裝配件，以免妨礙安全帶調整裝置消除鬆弛的功能作動，或妨礙安全帶總成消除鬆弛的調整。

警告：在強烈撞擊事故中受損的安全帶總成，即使損傷不明顯，也必須更換。

警告：請注意避免臘、機油、化學物（特別是電瓶酸液）等污染安全帶的織帶部分。使用中性肥皂水清洗較為安全。如果織帶部分有出現毛邊、污損、或損壞，應立即更換安全帶。

固定點



更換安全帶，請依照圖中所示的固定點進行拆卸。
前座配備的是三點式安全帶。

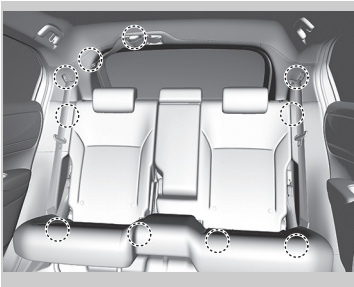

後座配備有 3 組三點式安全帶。

SRS 輔助氣囊

SRS 輔助氣囊系統組件

前方 SRS 輔助氣囊、側方 SRS 輔助氣囊、以及簾幕式側方 SRS 輔助氣囊 * 會根據撞擊的方向和嚴重程度來啟動展開。SRS 輔助氣囊系統包括：

- 兩組 SRS (輔助防護系統) 前方輔助氣囊。駕駛側 SRS 輔助氣囊裝在方向盤中央；前乘客側 SRS 輔助氣囊則裝在儀錶板內。兩者都有標示 **SRS AIRBAG** 字樣。
- 兩組側方 SRS 輔助氣囊，分別用來保護駕駛者及前座乘客。SRS 輔助氣囊收納在椅背的外側邊緣內。兩者都有標示 **SIDE AIRBAG** 字樣。
- 兩組簾幕式側方 SRS 輔助氣囊，在愛車的兩側各有一具。這些 SRS 輔助氣囊被收納在側窗上的頂蓬內。兩側的前、後門柱上均有標示 **SIDE CURTAIN AIRBAG** 字樣。
- 一個電子控制單元，會在電源模式設定到 ON 時持續監視有關各個撞擊感知器、座椅及安全固定器扣感知器、SRS 輔助氣囊啟動器、安全帶束緊器的資訊以及其他車輛資訊。在發生撞擊事故時，單元就會記錄這些資訊。

* 並非適用於所有車型

- 前座的自動安全帶束緊器*。
- 可以偵測中度到重度的正面或側面撞擊的各個撞擊感知器。
- 儀錶板上有一個可用來警示您 SRS 輔助氣囊系統或安全帶束緊器是否故障的指示燈。
- 安全感知器。

■ 關於 SRS 輔助氣囊的重要資訊

SRS 輔助氣囊可能造成嚴重危害。為發揮作用，SRS 輔助氣囊必須以極大的力量展開。所以，儘管 SRS 輔助氣囊可以救命，但如果乘客沒有正確繫妥安全帶並確實坐正，也可能會造成灼傷、擦傷及其他輕微傷害，有時甚至可能致命。

您該做的是：請務必隨時繫妥安全帶，保持坐姿正確並在可以確實控制車輛的情況下盡可能遠離方向盤。前座乘客應將座椅盡可能後移以遠離儀錶板。

請注意：即使已確實繫妥安全帶且 SRS 輔助氣囊展開，但沒有任何安全系統可以在嚴重撞擊事故中避免所有的傷害或死亡。

不可在您與前方 SRS 輔助氣囊之間放置堅硬或鋒利的物品。行駛時，在腿上放置堅硬或鋒利的物品、或嘴裡含著煙斗或其他鋒利物品，可能會在前方 SRS 輔助氣囊展開時造成傷害。

不可在前方 SRS 輔助氣囊蓋上加裝或放置任何物品。在標示有 **SRS AIRBAG** 蓋上加裝或放置的物品可能干擾 SRS 輔助氣囊的正常作用，或在 SRS 輔助氣囊展開時被彈射而傷人。

不可嘗試關閉 SRS 輔助氣囊。SRS 輔助氣囊必須與安全帶相互配合才能提供最佳的保護。

行駛時，雙手應握住方向盤的兩側使手臂盡可能遠離前方 SRS 輔助氣囊的展開範圍。不可雙手交叉扶住 SRS 輔助氣囊蓋。

* 並非適用於所有車型

SRS 輔助氣囊的種類

您的愛車配備有以下三種 SRS 輔助氣囊：

- **前方 SRS 輔助氣囊**：駕駛座及前乘客座前方的 SRS 輔助氣囊。
- **側方 SRS 輔助氣囊**：設於駕駛座及前乘客座椅背中的 SRS 輔助氣囊。
- **簾幕式側方 SRS 輔助氣囊***：設於側窗上方的 SRS 輔助氣囊。

以下將針對這些 SRS 輔助氣囊加以解說。

SRS 輔助氣囊可以在電源模式設定於 ON 時啟動展開。

SRS 輔助氣囊在撞擊事故中展開後，您可能會看到產生少量煙霧。這是充氣裝置內的物質在燃燒過程中所產生的，並不會造成有害影響。有呼吸道問題的人可能會感到短暫不適。若有這種情況，請在狀況允許時儘快離開車內。

前方 SRS 輔助氣囊

前方 SRS 輔助氣囊會在中度到重度的正面撞擊事故中展開來保護駕駛者及 / 或前座乘客的頭部及胸部。

SRS (輔助防護系統) 表示輔助氣囊的設計主要在於輔助而不是取代安全帶。安全帶仍是乘客的主要安全防護系統。

■ 設置位置

前方 SRS 輔助氣囊安裝在駕駛座方向盤中央和前乘客座儀錶板中。兩者都有標示 **SRS AIRBAG** 字樣。

■ 作動

前方 SRS 輔助氣囊的設計會在中度到重度的正面撞擊事故中展開。在車輛激烈減速時，感知器會傳送資訊給控制單元來指示一側或兩側的前方 SRS 輔助氣囊展開。

正面撞擊包括兩輛車之間的正面衝撞或斜角衝撞，或是車輛撞擊靜止的物體 (例如混凝土牆)。

* 並非適用於所有車型

■ 前方 SRS 輔助氣囊如何作動

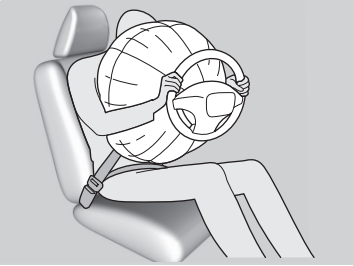

前方 SRS 輔助氣囊可在安全帶確實固定您的身體的情況下，為您的頭部及胸部提供額外的保護。

前方 SRS 輔助氣囊會在展開膨脹後立刻洩氣，因此並不會影響駕駛者的視野或進行轉向或其他操作的能力。

從展開到洩氣的全部過程非常快，大部分乘客都是在 SRS 輔助氣囊洩氣後才會察覺到 SRS 輔助氣囊已經展開。

■ 當前方 SRS 輔助氣囊不會展開時

輕微的正面撞擊：前方 SRS 輔助氣囊的設計是配合安全帶來保護生命安全，但並不能在低於中度到重度的正面撞擊事故中防止輕微的擦傷或甚至造成骨折的傷害。

側面撞擊：前方 SRS 輔助氣囊可以在會導致駕駛者或前座乘客向前衝撞的激烈減速中提供保護。特別設計的側方 SRS 輔助氣囊和簾幕式側方 SRS 輔助氣囊 * 可以在會導致駕駛者或乘客朝向車側面激烈移動的中度到重度的側面撞擊中幫助減輕所可能造成的傷害。

後側撞擊：頭枕及安全帶可以在後側撞擊中提供最佳的保護。前方 SRS 輔助氣囊在這樣的撞擊中並不能提供實質的保護，它的設計並不會在這種撞擊事故中展開。

車輛翻覆：安全帶以及簾幕式側方 SRS 輔助氣囊 * 可以在翻覆中提供最佳的保護。由於前方 SRS 輔助氣囊在這種情況下的保護作用極為有限，因此它的設計並不會在車輛翻覆時展開。

■ 當前方 SRS 輔助氣囊在損壞輕微或不明顯的撞擊中展開時

由於 SRS 輔助氣囊系統會偵測激烈的減速，因此當車輛的車架或懸吊組件受到強力衝擊時也可能造成一個或多個 SRS 輔助氣囊展開。這樣的例子包括輪胎衝撞路緣、坑洞邊緣、或其他低矮的固定物體所造成的車輛底盤激烈減速。由於撞擊是發生在車輛下方，因此損壞情況可能並不明顯。

■ 儘管車輛外觀嚴重損壞但前方 SRS 輔助氣囊可能不會展開時

由於潰縮緩衝式車體部件會在撞擊事故中吸收衝擊能量，因此明顯的損壞情況不必然表示 SRS 輔助氣囊一定會啟動。事實上，某些撞擊事故可能會導致嚴重的損壞但卻不會造成 SRS 輔助氣囊展開，因為 SRS 輔助氣囊可能並不需要展開或者即使展開也無法提供保護。

* 並非適用於所有車型

側方 SRS 輔助氣囊

側方 SRS 輔助氣囊可以在中度到重度的側面撞擊中幫助保護駕駛者或前座乘客的軀幹和骨盆。

側方 SRS 輔助氣囊對於乘坐前座的兒童具有一定的危險性。

不要在側方 SRS 輔助氣囊上或附近加裝配件。這些物品可能會干擾 SRS 輔助氣囊的正常作用，或可能在 SRS 輔助氣囊展開時傷人。

■ 設置位置

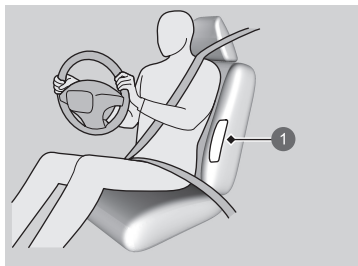

側方 SRS 輔助氣囊設置在駕駛及乘客座椅背的外側邊緣內。

兩者都有標示 **SIDE AIRBAG** 字樣。

① 側方 SRS 輔助氣囊位置

■ 作動

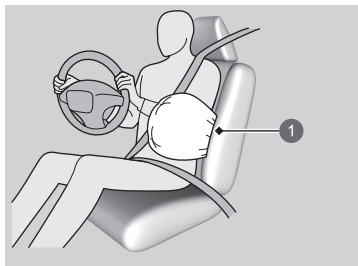

當感知器偵測到中度到重度的側面撞擊時，控制單元會指示撞擊側的側方 SRS 輔助氣囊立即展開。

① 展開的側方 SRS 輔助氣囊

■ 當側方 SRS 輔助氣囊在損壞輕微或不明顯的撞擊中展開時

由於 SRS 輔助氣囊系統會偵測突發性的衝擊力，因此當車輛車架的側面受到強力碰撞時也可能造成側方 SRS 輔助氣囊展開。這種情況可能只會有輕微或無損壞，但側面撞擊感知器卻可能偵測到足以啟動 SRS 輔助氣囊的嚴重衝擊。

■ 儘管有嚴重的可見損壞但側方 SRS 輔助氣囊可能不會展開時

儘管在導致顯著嚴重損壞的撞擊事故中側方 SRS 輔助氣囊也有可能不會展開。當撞擊點偏向車輛的前端或後端，或者車輛的可潰縮式車體吸收大部分的撞擊能量時，就有可能出現這種情況。不論是上述哪一種情況，可能並不需要側方 SRS 輔助氣囊保護，或者即使展開也不一定能提供保護。

不可覆蓋或換裝未經 HONDA 服務廠認可的前座椅背套。

不當的更換或覆蓋前座椅背套可能會在發生側面撞擊時妨礙側方 SRS 輔助氣囊正確展開。

不可讓前座乘客的頭部斜倚在側方 SRS 輔助氣囊地展開路徑中。側方 SRS 輔助氣囊展開時可能會強力衝擊乘客而造成嚴重傷害。

簾幕式側方 SRS 輔助氣囊 *

簾幕式側方 SRS 輔助氣囊可以在中度到重度的側面撞擊中幫助保護駕駛及乘坐外側座位的乘客的頭部。

■ 設置位置

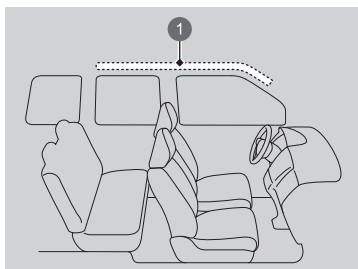

簾幕式側方 SRS 輔助氣囊設置於車輛兩側車窗上方的頂篷中。

① 簾幕式側方 SRS 輔助氣囊位置

■ 作動

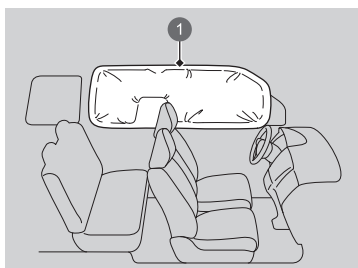

簾幕式側方 SRS 輔助氣囊的設計會在中度到重度的側面撞擊時展開。

① 展開的簾幕式側方 SRS 輔助氣

* 並非適用於所有車型

■ 當簾幕式側方 SRS 輔助氣囊在正面撞擊中展開時

在中度到重度的斜角正面撞擊中，一側或兩側的簾幕式側方 SRS 輔助氣囊也可能會展開。

只有在乘客正確繫上安全帶並坐直緊靠椅背時，簾幕式側方 SRS 輔助氣囊才能提供最有效的防護。

不可於側窗或車頂柱上吊掛任何物品，否則可能會影響簾幕式側方 SRS 輔助氣囊的正常作用。

不要在掛衣鉤上放置掛衣架或其他堅硬物品。倘若您的簾幕式側方 SRS 輔助氣囊展開，這將可能導致傷害。

SRS 輔助氣囊系統指示燈

如果 SRS 輔助氣囊系統發生問題，SRS 指示燈將會點亮並在駕駛資訊介面中顯示一個訊息。

■ SRS (輔助防護系統) 指示燈

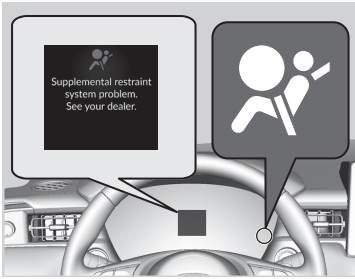

■ 電源模式設定到 ON 時

指示燈會點亮幾秒鐘，然後熄滅。這表示系統正常作用。

如果指示燈在任何其他時候點亮，或者完全不會點亮，請儘快到 HONDA 服務廠接受系統檢查。否則，SRS 輔助氣囊和安全帶束緊器可能會在需要時無法正常作用。

⚠ 警告

忽視 SRS 指示燈可能會因 SRS 輔助氣囊系統或束緊器無法正確作用，而導致嚴重傷害或死亡。

如果 SRS 指示燈已顯示可能有問題，請儘快到 HONDA 服務廠接受檢查。

SRS 輔助氣囊維護

您不需要也不允許自行執行任何 SRS 輔助氣囊系統保養或更換任何組件。但若有下列情況，您應將愛車開到 HONDA 服務廠接受檢查：

■ 當 SRS 輔助氣囊已經展開時

如果 SRS 輔助氣囊已經展開，控制單元以及其他相關部件必須更換。同樣的，如果自動安全帶束緊器已經啟動，也必須更換。

■ 當車輛發生中度到重度的撞擊事故時

即使 SRS 輔助氣囊沒有展開，也應到 HONDA 服務廠檢查下列項目：前座及後座外側座位* 的安全帶束緊器、以及每一組安全帶是否在事故中受損。

禁止從車上拆下 SRS 輔助氣囊組件。

如果發生故障或失效，或者 SRS 輔助氣囊已經展開 / 安全帶束緊器已經啟動，應由合格人員進行處置。

我們建議不要使用二手 SRS 輔助氣囊系統組件，包括 SRS 輔助氣囊、束緊器、感知器和控制單元。

兒童安全

兒童保護措施

每年都有許多兒童因乘車時未確實保護或保護不當而在車禍中受傷或死亡。事實上，車禍事故是導致兒童死亡的主因。

為了減少兒童的死傷率，嬰兒及兒童乘車時應妥善保護。



兒童應乘坐後座並妥善保護。因為：

- 展開的前方 SRS 輔助氣囊可能會傷害乘坐前座的兒童或導致死亡。
 - 乘坐前座的兒童更可能影響駕駛者安全控制車輛的能力。
 - 統計資料顯示各個年齡層及身高的兒童若乘坐後座並妥善保護將更為安全。
- 若兒童因體型太小無法使用安全帶，請讓兒童乘坐在與安全帶正確固定之合格兒童安全座椅，以保護兒童安全。
 - 不可將兒童放在膝蓋上，否則無法在撞擊時受到保護。

* 並非適用於所有車型

- 切勿將安全帶繞過自己和兒童。撞擊發生時，安全帶可能勒住兒童，並造成嚴重或致命的傷害。
- 切勿讓兩位兒童使用同一條安全帶，兩位兒童可能會在撞擊時造成嚴重受傷。
- 不可讓兒童操作車門、車窗或調整座椅。
- 切勿將兒童留在無人看管的車內，尤其是炎熱天氣，車內的高溫足以使兒童致命。兒童也可能會在無意中觸動控制開關，造成車輛移動。

依道路交通安全規則第八十九條第一項第四款規定，兒童須乘坐於小客車之後座，復依交通部公告之「小型車附載幼童安全乘坐實施及宣導辦法」中規定，年齡在二歲以下者，應安置於車輛後座之攜帶式嬰兒床或後向幼童用座椅，予以束縛或定位。年齡逾二歲至四歲以下且體重在十八公斤以下者，應坐於車輛後座之幼童用座椅，予以束縛或定位，並優先選用後向幼童用座椅為宜。每一安全椅以乘坐一位幼童為限，並應依安全椅產品檢附之說明書所示方式，確實將安全椅與汽車座椅連接穩固。前述攜帶式嬰兒床及幼童用座椅使用規定，應搭配使用符合國家標準 (CNS) 11497 車用兒童保護裝置所稱之攜帶式嬰兒床 (carry-cot)、嬰兒用提籃 (infant carrier)、兒童用輔助座椅。年齡逾四歲至十二歲以下或體重逾十八公斤至三十六公斤以下之兒童，應搭配使用符合國家標準 (CNS) 11497 車用兒童保護裝置所稱之兒童用輔助座椅或增高型座墊，並確實與汽車座椅連接穩固後，繫妥安全帶坐於車輛後座。但如其體型可依規定使用安全帶者，不在此限。

前乘客側遮陽板



警告

兒童沒有適當保護或保護不當，在發生撞擊事故時可能會導致嚴重傷害或死亡。

如果兒童太小而無法繫妥安全帶，應使用認可的兒童安全座椅妥善保護。較大兒童應視需要使用輔助坐墊以安全帶確實提供保護。

許多國家的法律都規定所有 12 歲以下以及身高低於 150 cm 的兒童應乘坐後座並妥善保護。

許多國家也規定不論兒童乘坐任何座位都應使用官方認可的適當兒童安全座椅提供保護。請確定您當地的法規規定。

我們建議應使用符合國家標準 (CNS) 11497 汽車用兒童保護裝置並經經濟部標準檢驗局檢驗合格、印有商品檢驗標識的兒童安全座椅。

➤ 選擇兒童安全座椅 P. 37

為提醒您關於乘客側前方 SRS 輔助氣囊和兒童安全的危險性，您愛車的乘客側遮陽板上貼有警告標籤。

請閱讀並遵循標籤上的說明。

➤ 安全標籤 P. 37

警告：請使用電動窗鎖定按鈕防止兒童自行打開車窗。此裝置可防止兒童玩弄電動窗，否則有可能使兒童處於危險的狀態下或分散駕駛人的注意力。

➤ 電動窗開啟 / 關閉 P. 92

警告：當您下車離開 (或有人留在車中) 時，請務必取下鑰匙隨身攜帶。

嬰幼兒安全防護

■ 嬰兒保護措施

嬰兒必須使用後向式兒童安全座椅保護，直到嬰兒達到兒童安全椅製造廠商所指示的體重或身高限制為止。

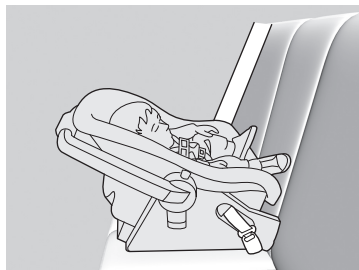

■ 安置後向式兒童安全座椅

兒童安全座椅必須設置並固定於後座。

- ▶ 我們建議您將兒童安全座椅安裝在前乘客座椅的正後方，視需要將前乘客座椅盡量向前移並保持空置。
- ▶ 請確保兒童安全座椅和前座之間並無接觸。如果會接觸到，則可能需要選用較小的後向式兒童安全座椅。

後向式兒童安全座椅安裝好以後，可能會妨礙駕駛座椅或前乘客座椅的前後及傾斜角度之調整。

警告

將兒童安全座椅安置於前座可能在乘客側前方 SRS 輔助氣囊展開時導致嚴重傷害或死亡。

務必將後向式兒童安全座椅安置於後座 (而非前座)。

許多專家建議兩歲以下的兒童只要身高和體重都還適用後向式兒童安全座椅，仍應繼續使用後向式兒童安全座椅。

後向式兒童安全座椅請勿以面向前方的方式安裝。

安裝前請遵照兒童安全座椅製造廠商的指示。

如果乘客側前方 SRS 輔助氣囊展開，可能會以巨大的力量衝擊兒童安全座椅，這可能會造成安全座椅位移或遭受巨大外力而導致兒童嚴重傷害。

■ 幼童保護措施

如果兒童已超過後向式兒童安全座椅的體重及身高限制，應使用確實固定的前向式兒童安全座椅妥當束縛，直到再次超過前向式兒童安全座椅的體重及身高限制為止。



■ 安置前向式兒童安全座椅

我們強烈建議前向式兒童安全座椅應安置於後座。

將前向式兒童安全座椅設置於前座可能會造成危險。後座對兒童來說是最安全的位置。

警告

將兒童安全座椅安置在前座會在前方 SRS 輔助氣囊展開時造成嚴重傷害或死亡。

若須將前向式兒童安全座椅安置於前座，請將汽車座椅盡量往後移並將兒童妥善約束。

請務必熟悉您當地有關使用兒童安全座椅的法規，並遵照兒童安全座椅製造廠商的指示。

依交通部公告之「小型車附載幼童安全乘坐之實施及宣導辦法」規定，年齡十二歲以下或體重三十六公斤以下之嬰兒、幼童或兒童，應坐於車輛後座並妥適使用安全帶。

■ 選擇兒童安全座椅

某些兒童安全座椅與 ISOFIX 相容。有些採用硬式接頭，另外則採用軟式接頭。兩種都非常方便使用。現有和較早期的兒童安全座椅只能使用安全帶固定。不論您選擇哪一種兒童安全座椅，請遵照製造廠商的使用說明（包括建議的有效期限）以及本指南的指示。正確安裝是確保兒童安全的關鍵要素。

在沒有配備 ISOFIX 的座位或車輛上，可使用安全帶及上部繫帶來安裝兒童安全座椅以增進安全性。這是因為所有兒童安全座椅若不使用 ISOFIX 系統，都必須使用安全帶來固定兒童安全座椅。另外，兒童安全座椅製造廠商也可能建議在兒童達到指定的體重限制後配合 ISOFIX 固定系統來使用安全帶。請詳細閱讀兒童安全座椅使用手冊以確保正確安裝。

我們建議使用 ISOFIX 兒童安全座椅提供保護。請洽詢 HONDA 服務廠。

■ 選擇兒童安全座椅時的重要考量因素

請確定兒童安全座椅符合以下三項要求：

- 兒童安全座椅的型式和大小適合兒童。
- 兒童安全座椅的型式適合要安裝的座位。
- 兒童安全座椅必須符合國家標準 (CNS) 11497 汽車用兒童保護裝置。我們建議應使用符合國家標準 (CNS) 11497 汽車用兒童保護裝置並經經濟部標準檢驗局檢驗合格、印有商品檢驗標識的兒童安全座椅。請確認安全座椅上是否印有商品檢驗標識，並請參考製造廠商於外包裝記載的法規遵循聲明。

■ 兒童安全座椅標準

如果兒童安全座椅（不論是 i-Size/ISOFIX 或使用安全帶固定的型式）符合相關的聯合國法規，將會貼有如圖所示的認證標籤。購買或使用任何兒童安全座椅之前，請務必檢查這個認證標籤並確認兒童安全座椅與車輛相容且符合兒童的使用需求，並遵循相關的國家法規。

ISOFIX 相容式兒童安全座椅的安裝非常簡單。

ISOFIX 相容式兒童安全座椅是為簡化安裝程序並減少不當安裝所可能造成的傷害所開發的。

符合聯合國 No. 44 法規的認證標籤範例

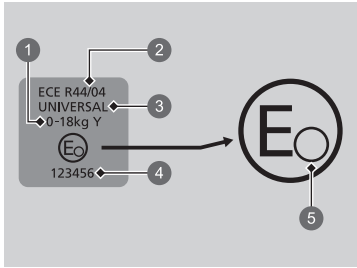

- ① "重量分級"
- ② 法規號碼
- ③ 固定設備
- ④ 認證編號
- ⑤ 國別代碼

符合聯合國 No. 129 法規的認證標籤範例

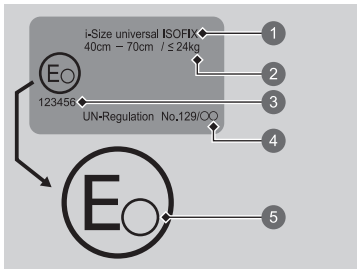

- ① 固定設備
- ② 身高及體重標示
- ③ 認證編號
- ④ 法規號碼
- ⑤ 國別代碼

■ 兒童安全座椅安裝位置

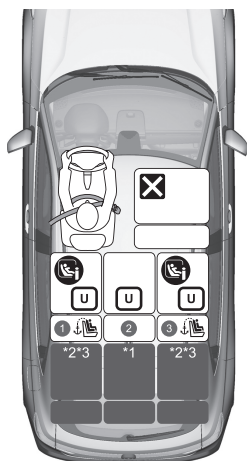

	適合使用三點式安全帶固定的通用型兒童安全座椅
	適合 i-Size 以及 ISOFIX 兒童安全座椅
	座椅位置配備有上部繫帶固定器
	不可使用兒童安全座椅

- *1: 如果您將兒童安全座椅安裝在後座中央座位，後座位安全帶可能一側無法使用。
配備支腳的兒童安全座椅不能安裝在中央座位。
- *2: 將安全帶固定式兒童安全座椅安裝在後座外側座位，可能造成中央座位安全帶無法使用。
- *3: 將 ISOFIX 兒童安全座椅裝在後座外側座位，中央座位安全帶將無法使用。
- 如果兒童安全座椅與頭枕干擾而無法穩固的安裝，請調高頭枕至最高的位置。

詳細的兒童安全座椅安裝資訊

	體型等級 重量 身材		座椅位置編號		
			①	②	③
			第二排座椅		
			左側	中間 *1	右側
適合以安全帶安裝通用型兒童安全座椅的座椅位置 (Yes/No)	分級 0	10kg 以下	是 *2	是	是 *2
	分級 0+	13kg 以下			
	分級 I	9 至 18kg	是 *2	是	是 *2
	分級 II	15 至 25kg			
	分級 III	22 至 36kg			
i-Size 座椅位置 (Yes/No)	≤150cm		是 *3	否	是 *3
安裝 HONDA 原廠推薦的正版兒童安全座椅的座椅位置 *4	參閱 HONDA 原廠推薦正版兒童安全座椅清單		是 *3	否	是 *3
適合安裝側向治具的座椅位置 (L1/L2)	—		否	否	否
適合安裝最大型之後向治具 (R1/R2X/R2/R3)	分級 0	10kg 以下	R3*3	否	R3*3
	分級 0+	13kg 以下			
	分級 I	9 至 18kg			
適合安裝最大型之前向治具 (F2X/F2/F3)	分級 I	9 至 18kg	F3*3	否	F3*3
適合安裝最大型之輔助坐墊治具 (B2/B3)	≤150cm		B3*2*3	B3	B3*2*3
適合安裝最大型之增高型治具 (B2/B3)	≤150cm		B3*2*3	B3*2*3	B3*2*3

- *1：如果您將兒童安全座椅安裝在後座中央座位，後座位安全帶可能一側無法使用。配備支腳的兒童安全座椅不能安裝在中央座位。
- *2：將安全帶固定式兒童安全座椅安裝在後座外側座位可能造成中央座位安全帶無法使用。
- *3：將 ISOFIX 兒童安全座椅裝在後座外側座位中央座位安全帶將無法使用。
- *4：所示的兒童安全座椅 (CRS) 是手冊印行當時 Honda 所建議的產品。您可隨時洽詢 Honda 授權經銷商了解最新建議的兒童安全座椅 (CRS) 資訊。其他兒童安全座椅也適用，請洽詢兒童安全座椅製造商或代理商。
- 如果兒童安全座椅與頭枕干擾而無法穩固的安裝，請調高頭枕至最高的位置。

■ HONDA 原廠推薦的正版兒童安全座椅清單

CNS11497

重量分級	推薦的兒童安全座椅	固定設備
分級 0 10kg 以下	-	-
分級 0+ 13kg 以下	Joie Arc360 (C1416)	半通用 ISOFIX (後向式)
分級 I 9 至 18kg	Joie Arc360 (C1416)	半通用 (ISOFIX)
分級 II 與 III 15 至 36kg	Honda KIDFIX	通用 半通用

上述為本指南發行時 HONDA 原廠推薦的兒童保護裝置 (CRS)，最新原廠推薦的正版兒童保護裝置請洽 HONDA 服務廠。

■ 安裝 ISOFIX 相容式兒童安全座椅

ISOFIX 相容式兒童安全座椅可以安裝在兩個後座外側座位中的任一個座位。兒童安全座椅使用硬式連接裝置連接到 ISOFIX 兒童安全座椅固定裝置上 (參閱插圖)。



① 標記

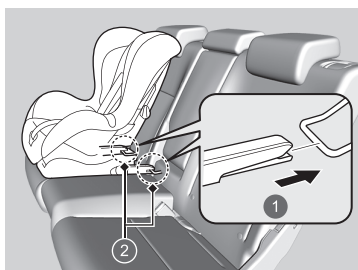

① 硬式接頭

② ISOFIX 兒童安全座椅固定裝置

1. 找到位於標記下方的 ISOFIX 兒童安全座椅固定裝置。

2. 將兒童安全座椅放置在愛車的座椅上，然後依照兒童安全座椅隨附的說明書將兒童安全座椅固定到 ISOFIX 兒童安全座椅固定裝置上。

▶ 安裝兒童安全座椅時，請確定 ISOFIX 兒童安全座椅固定裝置沒有被安全帶或任何其他物品阻礙。

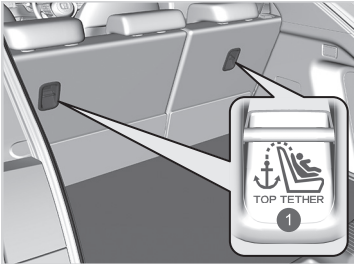

① 上部繫帶固定裝置符號

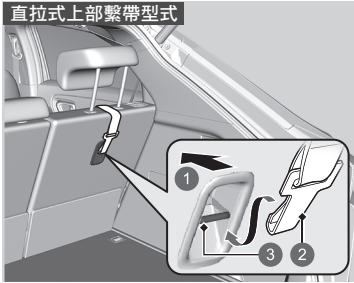

- ① 車輛行進方向
- ② 繫帶固定鉤
- ③ 固定裝置

配備繫帶的兒童安全座椅

3. 將頭枕升高到最高位置。
4. 將繫帶穿過頭枕支腳之間。
5. 將繫帶鉤固定在固定裝置上。
6. 依照兒童安全座椅製造商的說明拉緊繫帶。
7. 前後及左右搖晃兒童安全座椅來確定它是否確實固定；應只能感覺到些許移動。
8. 請務必將任何未使用而兒童可能接觸到的安全帶插入固定器扣中。

警告：不可使用沒有上部繫帶固定器符號的繫帶鉤來固定所安裝的兒童安全座椅。

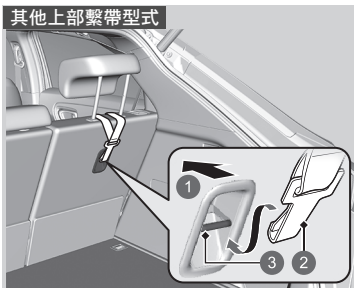

- ① 車輛行進方向
- ② 繫帶固定鉤
- ③ 固定裝置

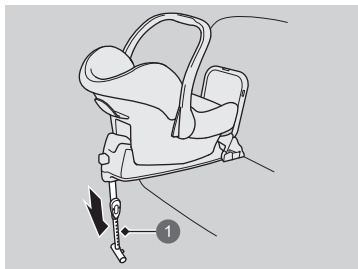

① 支腳

配備支腳的兒童安全座椅

3. 依照兒童安全座椅製造廠商的指示來伸張支腳直到與底板接觸。

- ▶ 確認與支腳接觸的底板部位是否平整。如果接觸部位不平整，支腳將無法提供適當的支撐。
- ▶ 請確保兒童安全座椅和前座之間並無接觸。

警告

不可將兩個兒童安全座椅固定在同一個固定器上。在發生撞擊事故時，一個固定器的強度可能不足以支持兩個兒童安全座椅，而可能會斷裂並造成嚴重傷害或甚至死亡。

某些兒童安全座椅隨附有選用的導引裝置，可以避免可能對椅面造成損壞。使用導引裝置時，請依照製造廠商的說明來將它們安裝到 ISOFIX 兒童安全座椅固定裝置上，如圖中所示。

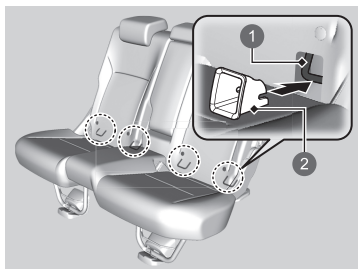

① ISOFIX 兒童安全座椅固定裝置

② 導引裝置

為確保兒童的安全，在使用利用 ISOFIX 系統安裝的兒童安全座椅時，請確定安全椅確實固定在車上。

沒有確實固定的兒童安全座椅將無法在撞擊事故中為兒童提供適當的保護，並可能對兒童或車上其他乘客造成傷害。

■ 使用三點式安全帶安裝的兒童安全座椅

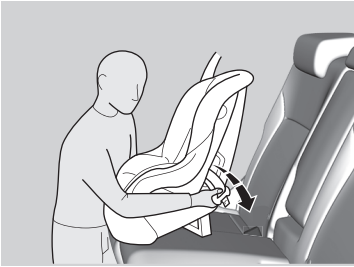

1. 將兒童安全座椅置於車輛的座椅上。
2. 依照兒童安全座椅製造廠商的指示將安全帶繞穿過兒童安全座椅並將扣板插入固定器扣中。
▶ 請將扣板完全插入直到聽見喀嗒聲。

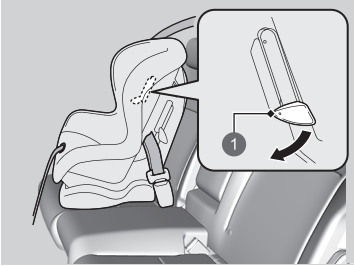

3. 壓下撥桿。將安全帶的肩帶部份穿過兒童安全座椅的側邊細縫。
4. 拉住靠近固定器扣的安全帶肩帶部份，並向上拉緊以消除腰帶的任何鬆弛。
▶ 進行時，請用您身體的重量壓在兒童安全座椅上來將它朝車輛的座椅推。
5. 正確設置安全帶並將撥桿向上推。確定安全帶沒有扭捲。
▶ 請一邊將撥桿向上推，一邊將安全帶的上肩帶部份向上拉緊以消除肩帶的任何鬆弛。

① 撥桿



6. 前後及左右搖晃兒童安全座椅來確定它是否確實固定；應只能感覺到些許移動。
7. 請務必將任何未使用而兒童可能接觸到的安全帶插入固定器扣中。

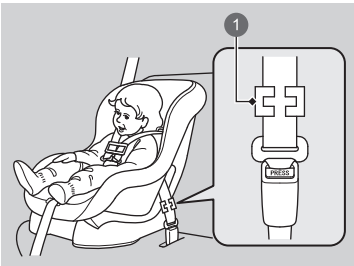

如果您的兒童安全座椅沒有隨附安全帶固定機構，請在安全帶上加裝鎖定夾。

在完成步驟 1 及 2 之後，將安全帶的肩帶部分向上拉並確定腰帶部分沒有鬆弛。

3. 抓緊靠近扣板位置的安全帶。將安全帶的兩個部份夾在一起，讓它不會從扣板處滑開。解開安全帶。
4. 如圖中所示來裝上鎖定夾。讓鎖定夾儘量與扣板密合。
5. 將扣板插入固定器扣中。進行步驟 6 及 7 的動作。

① 鎖定夾

沒有確實固定的兒童安全座椅將無法在撞擊事故中為兒童提供適當的保護，並可能對兒童或車上其他乘客造成傷害。

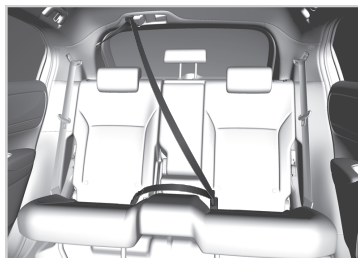

如果將兒童安全座椅安裝在一側的外側座位，可能會遮擋中央座位安全帶扣或固定器扣。安裝兒童安全座椅之前，請確定中央座位安全帶已經繫上。

關於繫妥安全帶的更多資訊，請參閱

➤ 繫上安全帶 P. 21

■ 使用繫帶來增加固定的安全性

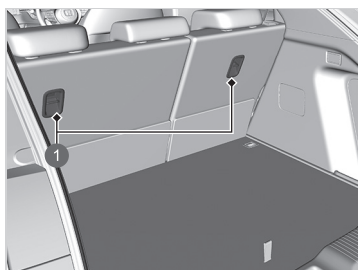

每個後座外側座位的後方都設有繫帶固定點。如果您的兒童安全座椅已有隨附繫帶，仍可利用安全帶安裝，使用繫帶則可增加額外固定的安全性。

1. 將頭枕升高到最高位置。
2. 將繫帶穿過頭枕支腳之間。確定繫帶沒有扭捲。

① 繫帶固定裝置

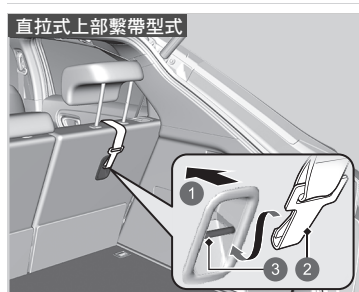

3. 將繫帶鉤固定在固定裝置上。
4. 依照兒童安全座椅製造商的說明拉緊繫帶。
5. 前後及左右搖晃兒童安全座椅來確定它是否確實固定；應只能感覺到些許移動。
6. 請務必將任何未使用而兒童可能接觸到的安全帶插入固定器扣中。

- ① 車輛行進方向
- ② 繫帶固定鉤
- ③ 固定裝置

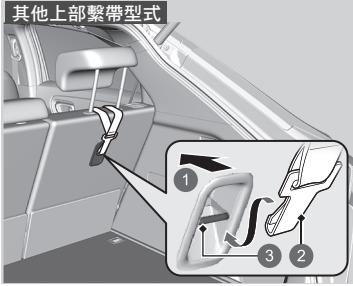

- ① 車輛行進方向
- ② 繫帶固定鉤
- ③ 固定裝置

警告：兒童安全座椅固定裝置的設計可承受正確安裝兒童安全座椅時所產生的負荷。在任何狀況下這些固定裝置都不可以用在成人的安全帶、束帶之上或用以將其他物品或設備固定到您愛車上。

不論使用安全帶或下固定器安裝，請務必使用配合前向式兒童安全座椅使用的繫帶。

較大兒童安全防護

■ 較大兒童保護措施

以下各頁介紹如何確認安全帶是否確實合身；若有需要，應使用何種輔助坐墊；以及與必須坐在前座的兒童有關的重要注意事項。

若讓年齡十二歲以下或體重三十六公斤以下的兒童或幼童乘坐於前座，在乘客側前方 SRS 輔助氣囊展開時，可能會導致兒童或幼童的嚴重傷害或死亡。

如果年齡逾十二歲或體重逾三十六公斤之較大兒童必須乘坐前座時，請將座椅儘可能往後移，並讓兒童坐正且繫妥安全帶，必要時使用輔助坐墊。

■ 確認安全帶是否合身

當兒童已經夠大而不再適合使用兒童安全座椅時，請讓兒童乘坐後座並使用三點式安全帶固定。請讓兒童坐正並緊靠椅背，然後回答下列問題。



■ 檢查項目

- 兒童的膝部是否可在座椅的邊緣舒適的彎曲？
- 肩帶是否適當越過兒童的頸部與手臂之間？
- 安全帶的腰帶部分是否能盡量壓低接觸到兒童的大腿？
- 兒童在行駛過程中是否都可以像這樣坐好？

如果所有問題的答案皆 "是"，則兒童已經可以正確使用三點式安全帶了。如果有任何問題的答案是 "否"，則兒童還需要使用輔助坐墊直到可以正確使用安全帶而不再需要輔助坐墊。

■ 輔助坐墊



如果仍無法正確使用三點式安全帶，請讓兒童乘坐後座並使用輔助坐墊。為確保兒童的安全，請確定兒童的身形是否符合輔助坐墊製造廠商的建議。



某些輔助坐墊有靠背可供使用。請將靠背安裝到輔助坐墊上，並根據輔助坐墊製造廠商的指示，依車輛座椅來調整輔助座墊的靠背。請確定安全帶正確穿過靠背肩部的導槽且安全帶沒有觸及或越過兒童的頸部。

① 導槽

安裝輔助坐墊時，請確實閱讀隨附的使用說明來正確安裝。輔助坐墊有高、低型區分。請選擇可讓兒童正確繫妥安全帶的輔助坐墊。

我們建議使用附有背靠的輔助坐墊，因為肩帶的調整更為簡便。

■ 較大兒童保護措施 - 最終檢查

您愛車的後座可以為兒童提供適當的保護。如果您搭載一群兒童，其中有年齡逾十二歲或體重逾三十六公斤的兒童必須乘坐前座時：

- 確實閱讀並瞭解本指南中的指示及安全資訊。
- 將前乘客座椅盡可能向後移。
- 讓兒童坐正並緊靠椅背。
- 檢查安全帶是否繫在兒童身上正確的位置以便確實固定。

■ 看顧兒童乘客

我們強烈建議您隨時注意兒童乘客。即使是較大、較成熟的兒童有時也需提醒繫妥安全帶或坐好。

警告

若讓年齡十二歲以下或體重三十六公斤以下的兒童或幼童乘坐於前座，在乘客側前方 SRS 輔助氣囊展開時，可能會導致兒童或幼童的嚴重傷害或死亡。

如果年齡逾十二歲或體重逾三十六公斤之較大兒童必須乘坐前座時，請將座椅儘可能往後移，並讓兒童坐正且繫妥安全帶，必要時使用輔助座墊。

危險廢氣

一氧化碳氣體

車輛引擎排放的廢氣中含有無色、無臭、且毒性極高的一氧化碳。只要正確的維護您的愛車，將可適當避免一氧化碳進入車中。

■ 請在下列情況下檢查排氣系統是否洩漏

- 排氣系統發出不尋常的噪音。
- 排氣系統損壞。
- 頂高車輛更換機油時。

在後廂門開啟的情況下操作車輛，氣流可能會將排出的廢氣帶入車內而造成危險。如果您必須在後廂門打開的情況下行駛，請將所有的車窗打開並依照以下所示來設定恆溫空調系統*。

1. 選擇車外進氣模式。
2. 選擇  模式。
3. 將風扇速度設定到高速。
4. 將溫度控制設定到舒適的程度。

如果需要在引擎運轉的情況下留在車中，請依照相同的方式來調整恆溫空調系統。

* 並非適用於所有車型

警告

一氧化碳為有毒氣體。吸入過量的一氧化碳會失去意識甚至導致死亡。

應避免待在密閉空間中或從事可能暴露於一氧化碳危害的活動。

一氧化碳在密閉空間 (如車庫) 中會迅速累積。

不可在車庫緊閉的情況下發動引擎。即使車庫門打開，也應在啟動引擎之後馬上駛出車庫。

安全標籤

標籤位置

相關標籤貼在圖中所示的各處。這些標籤用來提醒您注意會導致嚴重傷害或死亡的潛在危險。請熟讀這些標籤。

如果標籤脫落或模糊不清，請到 HONDA 服務廠更換。

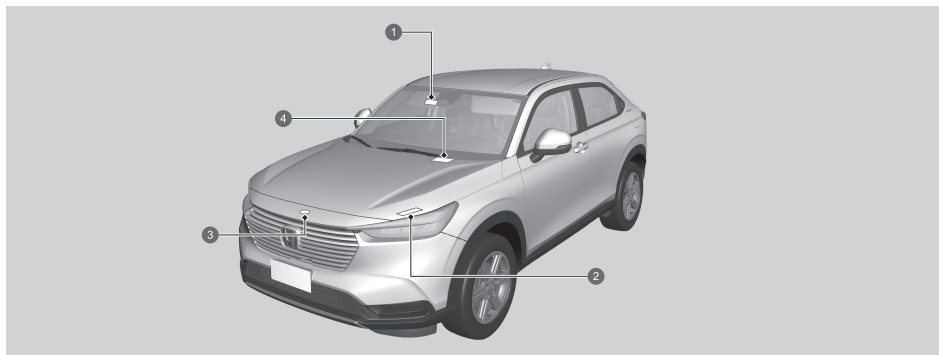

- ① 兒童保護措施 ➡ P. 33、34
- ② 電瓶
- ③ 水箱蓋 * ➡ P. 196
- ④ 無線充電座 * ➡ P. 113

* 並非適用於所有車型

2 儀錶板

本章將說明將在車輛操作中用到的各種按鈕、指示燈、以及儀錶計器。

指示燈

指示燈會隨著車輛的狀況而點亮 / 閃爍。同時駕駛資訊介面上也會顯示訊息。請採取訊息中所述的適當措施，例如與 HONDA 服務廠聯繫。

 *1 駐車煞車及煞車系統指示燈 (紅色)	→ P. 52	 安全帶提醒指示燈	→ P. 55
 *1 駐車煞車及煞車系統指示燈 (琥珀色)	→ P. 53	 低油量指示燈 (琥珀色)	→ P. 55
 *1 自動煞車保持系統指示燈	→ P. 53	 *1 ABS 高效整合式防鎖死煞車系統指示燈	→ P. 55
 *1 自動煞車保持指示燈	→ P. 53	 *1 輔助防護系統指示燈	→ P. 55
 * 故障指示燈	→ P. 53	 *1 VSA 車身動態穩定控制系統指示燈	→ P. 56
 *1 充電系統指示燈	→ P. 53	 *1 VSA OFF 指示燈	→ P. 56
 變速箱系統指示燈	→ P. 54	 *1 EPS 電動輔助轉向系統指示燈	→ P. 56
 M (7 速手動換檔模式) 指示燈 * / 檔位指示器 *	→ P. 54	 方向燈及危險警告指示燈	→ P. 56
 檔位指示	→ P. 54	 遠光燈指示燈	→ P. 57

*1：將電源模式設定到 ON 時，這些指示燈會點亮來顯示正在執行系統檢查。這些指示燈會幾秒鐘後或引擎起動後熄滅。如果有一個指示燈沒有點亮或熄滅，表示對應的系統有可能故障。為解決問題，請依照車主指南的指示進行。

* 並非適用於所有車型

	車燈開啟指示燈	→ P. 57		晶片防盜系統指示燈	→ P. 57
	後霧燈指示燈	→ P. 57		保全系統警報指示燈	→ P. 57
	*1 自動遠光燈指示燈 *	→ P. 57		*1 ACC 主動式車距調節定速巡航系統附 LSF 低速自動跟車功能指示燈 (琥珀色)*	→ P. 59
	ECON 自動節能模式指示燈	→ P. 57		ACC 主動式車距調節定速巡航系統附 LSF 低速自動跟車功能指示燈 (白色 / 綠色)*	→ P. 59
	*1 低胎壓 / TPMS 指示燈	→ P. 58		*1 LKAS 車道維持輔助系統指示燈 (琥珀色)*	→ P. 59
	系統訊息指示燈	→ P. 58		LKAS 車道維持輔助系統指示燈 (白色 / 綠色)*	→ P. 59
	低溫指示燈 (藍色)	→ P. 54		*1 安全輔助指示燈 (琥珀色)*	→ P. 60
	*1 陡坡緩降控制系統指示燈 (白色 / 綠色)	→ P. 54		安全輔助指示燈 (綠色 / 灰色)*	→ P. 60
	*1 自動怠速熄火系統指示燈 (琥珀色)*	→ P. 55			
	自動怠速熄火指示燈 (綠色)*	→ P. 54			

*1：將電源模式設定到 ON 時，這些指示燈會點亮來顯示正在執行系統檢查。這些指示燈會幾秒鐘後或引擎起動後熄滅。如果有一個指示燈沒有點亮或熄滅，表示對應的系統有可能故障。為解決問題，請依照車主指南的指示進行。

* 並非適用於所有車型



駐車煞車及
煞車系統指
示燈 (紅色)

指示燈	名稱	點亮 / 閃爍	解說
		<ul style="list-style-type: none"> • 會在駐車煞車煞緊時點亮，並在釋放時熄滅。 	<ul style="list-style-type: none"> • 如果在駐車煞車煞緊的情況下行駛，蜂鳴器會發出警示音並點亮指示燈。 • 會在電源模式設定於 ACCESSORY 或 VEHICLE OFF 時，煞緊電子駐車煞車的情況下，點亮約 30 秒鐘，然後熄滅。 • 會在電子駐車煞車煞緊的情況下將電源模式設定到 VEHICLE OFF 時，持續點亮約 30 秒鐘，然後熄滅。
		<ul style="list-style-type: none"> • 會在煞車油液位過低時點亮。 	<ul style="list-style-type: none"> • 行駛中亮起 - 確定駐車煞車已經釋放。請在安全的地點停車並檢查煞車油液位。 ☑ 行駛中指示燈亮起時如何處置 P. 237
		<ul style="list-style-type: none"> • 會在煞車系統發生問題時點亮。 	<ul style="list-style-type: none"> • 伴隨 ABS 指示燈點亮 - 請將車輛開到 HONDA 服務廠接受檢查。 ☑ 如果煞車系統指示燈 (紅色) 亮起或閃爍 P. 237 • 閃爍且駐車煞車及煞車系統指示燈 (琥珀色) 同時亮起 - 電子駐車煞車系統發生問題。駐車煞車可能無法煞緊。請避免使用駐車煞車並立即將車輛開到 HONDA 服務廠接受檢查。 ☑ 如果煞車系統指示燈 (紅色) 在煞車系統指示燈 (琥珀色) 亮起時同時點亮或閃爍 P. 238





指示燈	名稱	點亮 / 閃爍	解說
	自動煞車保持系統指示燈	<ul style="list-style-type: none"> 會在自動煞車保持系統開啟時點亮。 	<ul style="list-style-type: none"> ➤ 自動煞車保持 P. 180
	自動煞車保持指示燈	<ul style="list-style-type: none"> 會在自動煞車保持系統作動時亮起。 	<ul style="list-style-type: none"> ➤ 自動煞車保持 P. 180
 (琥珀色)	駐車煞車及煞車系統指示燈 (琥珀色)	<ul style="list-style-type: none"> 會在與煞車有關的組件發生問題時點亮。 會在電子駐車煞車系統及 / 或自動煞車保持系統發生問題時點亮。 	<ul style="list-style-type: none"> • 行駛中亮起 - 請將車輛開到 HONDA 服務廠接受檢查。 • 在這個指示燈點亮時，您的愛車仍可正常煞車。 • 持續點亮 - 避免使用駐車煞車並立即將車輛開到 HONDA 服務廠接受檢查。
	故障指示燈	<ul style="list-style-type: none"> 會在排氣控制系統發生問題時點亮。 會在偵測到引擎某些汽缸失火 (不點火) 時閃爍。 	<ul style="list-style-type: none"> ➤ 如果故障指示燈亮起或閃爍 P. 237
	充電系統指示燈	<ul style="list-style-type: none"> 會在充電系統發生問題時點亮。 	<ul style="list-style-type: none"> • 立即在安全的地點停車並與 HONDA 服務廠聯繫。 ➤ 檢查電瓶 P. 211 ➤ 如果充電系統指示燈亮起 P. 236

指示燈	名稱	點亮 / 閃爍	解說
	變速箱系統指示燈	<ul style="list-style-type: none"> • 會在變速箱系統發生問題時閃爍。 	<ul style="list-style-type: none"> • 行駛中閃爍 - 避免突然起步及加速並立即將車輛開到 HONDA 服務廠接受檢查。
		<ul style="list-style-type: none"> • 會在變速箱系統發生問題且車輛性能下降時閃爍。 	<ul style="list-style-type: none"> • 避免突然起步、突然加速及高速行駛，並立即將車輛開到 HONDA 服務廠接受檢查。
		<p>配備換檔快撥鍵的車型</p> <ul style="list-style-type: none"> • 會在變速箱系統發生問題及換檔快撥鍵無法使用時閃爍。 	<ul style="list-style-type: none"> • 請立即將您的愛車開到 HONDA 服務廠接受檢查。
	M (7 速手動換檔模式) 指示燈 * / 檔位指示器 *	<ul style="list-style-type: none"> • 會在使用 7 速手動換檔模式時點亮。 	<ul style="list-style-type: none"> ➤ 7 速手動換檔模式 * P. 127
	檔位指示	<ul style="list-style-type: none"> • 顯示目前的檔位。 	<ul style="list-style-type: none"> ➤ 換檔 P. 125
	低溫指示燈	<ul style="list-style-type: none"> • 會在引擎冷卻水溫度過低時點亮。 	<ul style="list-style-type: none"> • 如果指示燈在引擎達到正常工作溫度仍持續點亮，可能是溫度感知器有問題。請將您的愛車開到 HONDA 服務廠接受檢查。
	陡坡緩降控制系統指示燈 (白色 / 綠色)	<ul style="list-style-type: none"> • 會在陡坡緩降控制系統開啟且準備就緒可以使用時點亮白色。 • 會在陡坡緩降控制系統作用時點亮綠色。 	<ul style="list-style-type: none"> ➤ 陡坡緩降控制系統 P. 133
	自動怠速熄火指示燈 (綠色) *	<ul style="list-style-type: none"> • 會在自動怠速熄火作用中點亮。引擎會自動熄火。 	<ul style="list-style-type: none"> ➤ 自動怠速熄火 * P. 129

* 並非適用於所有車型

指示燈	名稱	點亮 / 閃爍	解說
	自動怠速熄火系統指示燈 (琥珀色)*	<ul style="list-style-type: none"> 會在自動怠速熄火系統發生問題時閃爍。 會在透過自動怠速熄火系統 OFF 按鈕將自動怠速熄火系統關閉時點亮。 	<ul style="list-style-type: none"> 閃爍 - 請將車輛開到 HONDA 服務廠接受檢查。 ➤ 自動怠速熄火系統開啟 / 關閉 P. 130
	安全帶提醒指示燈	<ul style="list-style-type: none"> 會在將電源模式設定到 ON 而沒有繫上安全帶時點亮。 如果前座乘客沒有繫上安全帶，指示燈會在幾秒鐘後點亮。 會在將電源模式設定到 ON 且後座乘客解開安全帶時點亮一段時間。 如果駕駛者及 / 或任一乘客沒有繫上安全帶，則會在行駛中閃爍。蜂鳴器及指示燈會以固定的間隔發出警示音及閃爍。 	<ul style="list-style-type: none"> 在駕駛者與乘客繫上安全帶後蜂鳴器就會停止發聲且指示燈會熄滅。 在駕駛者及 / 或乘客繫上安全帶後持續點亮 - 可能發生感知器偵測錯誤。請將車輛開到 HONDA 服務廠接受檢查。 ➤ 安全帶提醒裝置 P. 19
	低油量指示燈 (琥珀色)	<ul style="list-style-type: none"> 會在燃油量不足 (剩餘約 5.3 公升) 時點亮。 會在燃油錶發生問題時閃爍。 	<ul style="list-style-type: none"> 點亮 - 請儘快加油。 閃爍 - 請將車輛開到 HONDA 服務廠接受檢查。
	ABS 高效整合式防鎖死煞車系統指示燈	<ul style="list-style-type: none"> 會在 ABS 系統發生問題時點亮。 	<ul style="list-style-type: none"> 持續點亮 - 請將車輛開到 HONDA 服務廠接受檢查。在這個指示燈點亮時，您的愛車仍可正常煞車，但沒有防鎖死功能。 ➤ ABS 高效整合式防鎖死煞車系統 P. 183
	輔助防護系統指示燈	<ul style="list-style-type: none"> 會在偵測到下列任何項目發生問題時點亮： <ul style="list-style-type: none"> - 輔助防護系統 - 側方 SRS 輔助氣囊系統 - 簾幕式側方 SRS 輔助氣囊系統* - 安全帶束緊器 	<ul style="list-style-type: none"> 持續點亮 - 請將車輛開到 HONDA 服務廠接受檢查。







* 並非適用於所有車型

指示燈	名稱	點亮 / 閃爍	解說
	VSA 車身動態穩定控制系統指示燈	<ul style="list-style-type: none"> • 會在 VSA 作用中閃爍。 • 會在 VSA 系統、煞車輔助系統、HSA 斜坡起步輔助系統、敏捷操控輔助系統或起步輔助煞車功能* 發生問題時點亮。 • 會在拆開電瓶線且重新連接之後 VSA 系統暫時關閉時點亮。 	<p>—</p> <ul style="list-style-type: none"> • 持續點亮 - 請將車輛開到 HONDA 服務廠接受檢查。 <input checked="" type="checkbox"/> VSA 車身動態穩定控制系統 P. 135 • 以 20 km/h 以上的速度行駛一小段距離。指示燈應會熄滅。如果沒有，請將車輛開到 HONDA 服務廠接受檢查。
	VSA 車身動態穩定控制系統 OFF 指示燈	<ul style="list-style-type: none"> • 會在部分停用 VSA 系統時點亮。 • 會在拆開電瓶線且重新連接之後 VSA 系統暫時關閉時點亮。 	<ul style="list-style-type: none"> • <input checked="" type="checkbox"/> VSA OFF 按鈕 P. 136 • 以 20 km/h 以上的速度行駛一小段距離。指示燈應會熄滅。如果沒有，請將車輛開到 HONDA 服務廠接受檢查。
	EPS 電動輔助轉向系統指示燈	<ul style="list-style-type: none"> • 會在 EPS 系統發生問題時點亮。 	<ul style="list-style-type: none"> • 持續點亮 - 請將車輛開到 HONDA 服務廠接受檢查。 • 駕駛資訊介面顯示 Do Not Drive (請勿行駛) - 立即在安全的地點停車並與 HONDA 服務廠聯繫。 <input checked="" type="checkbox"/> 如果 EPS 電動輔助轉向系統指示燈亮起 P. 238
	方向燈及危險警告指示燈	<ul style="list-style-type: none"> • 會在操作方向燈控制桿時閃爍。 • 會在按下危險警告燈按鈕時，伴隨所有方向燈一起閃爍。 • 會在高速行駛中踩下煞車踏板時，伴隨所有方向燈一起閃爍。 	<ul style="list-style-type: none"> • 沒有閃爍或快速閃爍 <input checked="" type="checkbox"/> 更換燈泡 P. 199 • <input checked="" type="checkbox"/> ESS 緊急煞車後燈閃爍系統 P. 184

* 並非適用於所有車型

指示燈	名稱	點亮 / 閃爍	解說
	遠光燈指示燈	<ul style="list-style-type: none"> 會在遠光燈開啟時點亮。 	—
	車燈開啟指示燈	<ul style="list-style-type: none"> 會在位置燈、尾燈及其他外部車燈開啟時點亮。 	 車燈 P. 94
	後霧燈指示燈	<ul style="list-style-type: none"> 會在後霧燈開啟時點亮。 	 霧燈 P. 95
	自動遠光燈指示燈 *	<ul style="list-style-type: none"> 會在符合自動遠光燈作用條件時點亮。 	 自動遠光燈 * P. 96
	晶片防盜系統指示燈	<ul style="list-style-type: none"> 會在晶片防盜系統無法辨識鑰匙資訊時閃爍。 	<ul style="list-style-type: none"> 閃爍 - 您將無法起動引擎。請將電源模式設定到 VEHICLE OFF，然後再選取 ON 模式。 反覆閃爍 - 系統可能故障。請將車輛開到 HONDA 服務廠接受檢查。 不可嘗試變更這個系統或在系統中加裝其他裝置。可能會導致電氣相關問題。
	保全系統警報指示燈	<ul style="list-style-type: none"> 會在保全系統設定警戒時閃爍。 	 保全系統警報 P. 91
	ECON 自動節能模式指示燈	<ul style="list-style-type: none"> 會在 ECON 自動節能模式開啟時點亮。 	 ECON 自動節能模式 P. 129

* 並非適用於所有車型

指示燈	名稱	點亮 / 閃爍	解說
	低胎壓 / TPMS 指示燈	<ul style="list-style-type: none"> • 如果電源模式設定到 ON 且沒有在 45 秒內駛動車輛，可能會短暫點亮來表示校正程序尚未完成。 • 會在下列情況下亮起並保持點亮： <ul style="list-style-type: none"> - 一個或多個輪胎的胎壓被認定為顯著過低。 - 系統沒有進行校正。 • 會在 TPMS 發生問題時閃爍約 1 分鐘，然後持續點亮。 • 會在拆開電瓶線並且重新連接之後 TPMS 暫時關閉時點亮。 	<ul style="list-style-type: none"> • 行駛中亮起 - 在安全的地點停車，檢查胎壓，並視需要進行充氣。 • 在輪胎充氣到建議的胎壓後仍持續點亮 - 系統需要進行校正。  TPMS 校正 P. 138 • 閃爍然後持續點亮 - 請將車輛開到 HONDA 服務廠接受檢查。 • 以 20 km/h 以上的速度行駛一小段距離。指示燈應會熄滅。如果沒有，請將車輛開到 HONDA 服務廠接受檢查。
	系統訊息指示燈	<ul style="list-style-type: none"> • 會在偵測到問題時點亮並伴隨發出一聲嗶聲。同時會在駕駛資訊介面上顯示一個系統訊息。 	<ul style="list-style-type: none"> • 在指示燈亮起的情況下，按  (主頁) 按鈕並選取  可再次查看訊息。  切換顯示 P. 63 • 當駕駛資訊介面出現一個系統訊息時，請參考本章所示的指示燈資訊。據此回應訊息。 • 除非取消警告或者按下  (主頁) 按鈕，否則駕駛資訊介面不會返回到正常的顯示畫面。

指示燈	名稱	點亮 / 閃爍	解說
	ACC 主動式車距調節定速巡航系統附 LSF 低速自動跟車功能指示燈 (琥珀色)*	<ul style="list-style-type: none"> 會在 ACC 附 LSF 低速自動跟車功能發生問題時點亮。 會在拆開電瓶線且重新連接之後 ACC 附 LSF 低速自動跟車功能暫時關閉時點亮。 指示燈可能會在超過最大容許車重時短暫點亮。 ACC 附 LSF 低速自動跟車功能會自動取消。 	<ul style="list-style-type: none"> 行駛中亮起 - 請將車輛開到 HONDA 服務廠接受檢查。 以 20 km/h 以上的速度行駛一小段距離。指示燈應會熄滅。如果沒有，請將車輛開到 HONDA 服務廠接受檢查。 請確定總載重在最大容許車重範圍以內。  載重限制 P. 119 持續點亮 - 請將車輛開到 HONDA 服務廠接受檢查。
	ACC 主動式車距調節定速巡航系統附 LSF 低速自動跟車功能指示燈 (白色 / 綠色)*	<ul style="list-style-type: none"> 會在按下  按鈕時點亮白色。 會在按下 RES/+ 按鈕或 SET/- 按鈕時點亮綠色。 	<ul style="list-style-type: none">  ACC 主動式車距調節定速巡航系統附 LSF 低速自動跟車功能 P. 149
	LKAS 車道維持輔助系統指示燈 (琥珀色)*	<ul style="list-style-type: none"> 會在 LKAS 系統發生問題時點亮。 指示燈可能會在超過最大容許車重時短暫點亮。 	<ul style="list-style-type: none"> 持續點亮 - 請將車輛開到 HONDA 服務廠接受檢查。 請確定總載重在最大容許車重範圍以內。  載重限制 P. 119 持續點亮 - 請將車輛開到 HONDA 服務廠接受檢查。
	LKAS 車道維持輔助系統指示燈 (白色 / 綠色)*	<ul style="list-style-type: none"> 會在按下 LKAS 按鈕時點亮白色。 會在 LKAS 作用時點亮綠色。 	<ul style="list-style-type: none">  LKAS 車道維持輔助系統 P. 161

* 並非適用於所有車型

指示燈	名稱	點亮 / 閃爍	解說
	安全輔助指示燈 (琥珀色)*	<ul style="list-style-type: none"> 會在 RDM 道路偏移抑制系統或 CMBS 發生問題時點亮。 指示燈可能會在超過最大容許車重時短暫點亮。 會在拆開電瓶線然後重新連接之後，RDM 道路偏移抑制系統及 CMBS 暫時關閉時點亮。 	<ul style="list-style-type: none"> 持續點亮 - 請將車輛開到 HONDA 服務廠接受檢查。 請確定總載重在最大容許車重範圍以內。 <ul style="list-style-type: none"> 載重限制 P. 119 持續點亮 - 請將車輛開到 HONDA 服務廠接受檢查。 以 20 km/h 以上的速度行駛一小段距離。指示燈應會熄滅。如果沒有，請將車輛開到 HONDA 服務廠接受檢查。
	安全輔助指示燈 (琥珀色)*	<ul style="list-style-type: none"> 會在 RDM 道路偏移抑制系統及 / 或 CMBS 自行關閉時點亮。 	<ul style="list-style-type: none"> 持續點亮 - 攝影機內部溫度太高。請使用恆溫空調系統來冷卻攝影機。系統會在攝影機內部溫度冷卻下來時啟動。 <ul style="list-style-type: none"> 前視廣角攝影機 P. 176 持續點亮 - 攝影機周遭部位被污物、灰塵、泥巴等遮擋。請在安全的地點停車，並用軟布清除碎屑。 如果在您清潔攝影機周遭部位之後指示燈仍然點亮並顯示訊息，請將車輛開到 HONDA 服務廠接受檢查。 <ul style="list-style-type: none"> 前視廣角攝影機 P. 176 可能會在周遭環境昏暗時點亮，例如行駛隧道，或在夜間、黎明黃昏或塵土飛揚時。
	安全輔助指示燈 (綠色 / 灰色)*	<ul style="list-style-type: none"> 會在 RDM 道路偏移抑制系統及 CMBS 開啟時點亮綠色。 會在 RDM 道路偏移抑制系統或 CMBS 關閉時點亮綠色及灰色。 會在 RDM 道路偏移抑制系統及 CMBS 均關閉時點亮灰色。 	<ul style="list-style-type: none"> 開啟及關閉 RDM 道路偏移抑制系統 P. 171 CMBS 開啟及關閉 P. 145

* 並非適用於所有車型

儀錶及駕駛資訊介面

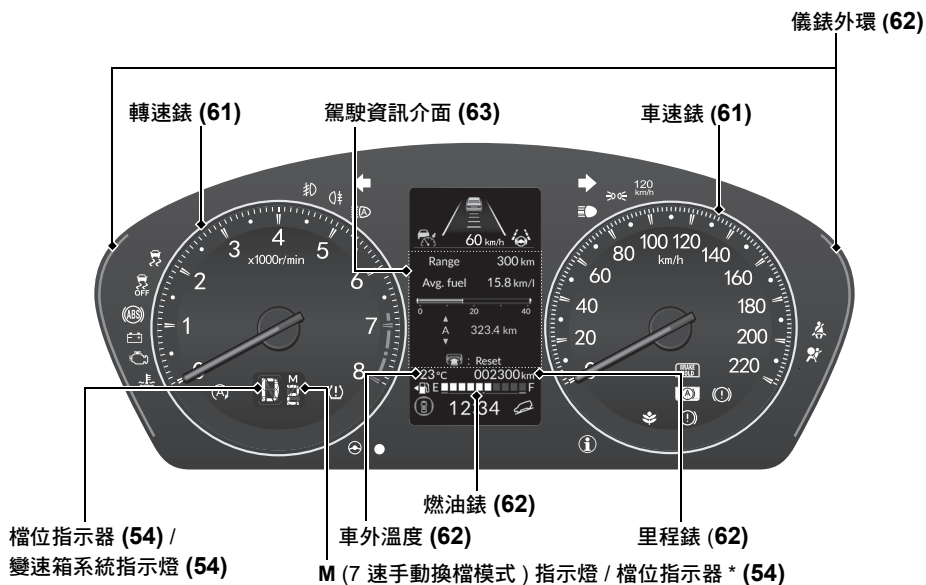

儀錶

儀錶包括車速錶、燃油錶以及相關的指示燈。它們會在電源模式設定於 ON 時顯示。

■ 車速錶

以 km/h 為單位來顯示車輛的速度。

■ 轉速錶

顯示引擎每分鐘轉數。

* 並非適用於所有車型

■ 燃油錶

顯示油箱中的剩餘燃油量。

留意

您應在顯示讀數接近 [E] 時儘快加油。
燃油完全用盡可能導致引擎失火 (不點火) 而損壞觸媒轉換器。

實際剩餘燃油量可能與燃油錶讀數有些微差異。

■ 儀錶外環

會在車輛以較佳燃油效率的方式行駛時轉變為綠色。

■ 里程錶

顯示您的愛車累計總行駛公里數。

■ 車外溫度

以攝氏度數顯示車外溫度。

如果在將電源模式設定到 ON 時車外溫度低於 3°C，駕駛資訊介面會出現 **Outside Temperature Low (車外低溫)** 的訊息。

■ 調整車外溫度顯示

如果認為溫度讀數不正確，可調整溫度讀數，最多可達 $\pm 3^{\circ}\text{C}$ 。

溫度感知器設在前保險桿內。

在車速低於 30 km/h 時，路面的溫度和其他車輛的排氣可能會影響溫度讀數。

在溫度讀數穩定下來之後，需要幾分鐘才會更新顯示。

您可以調整溫度顯示值。

➤ 設定 P. 68

■ 時鐘

顯示時鐘。

您可以手動調整時間或變更時鐘的顯示來呈現 12 小時或 24 小時的時鐘格式。

➤ 時鐘 P. 76

■ 目前的 ACC 附 LSF 低速自動跟車功能和 LKAS 模式 *

顯示目前的 ACC 附 LSF 低速自動跟車功能和 LKAS 的模式。

- ACC 主動式車距調節定速巡航系統附 LSF 低速自動跟車功能 P. 149
- LKAS 車道維持輔助系統 P. 161

駕駛資訊介面

駕駛資訊介面會顯示車輛估計可行駛距離以及油耗等相關資訊。它也會顯示諸如各種警告等訊息和其他有用的資訊。

在顯示一個警告訊息時，請查看訊息並視需要與 HONDA 服務廠聯繫安排車輛接受檢查。如果顯示 **Engine oil pressure low (引擎機油壓力過低)** 或 **Engine temperature too hot (引擎溫度太高)** 的訊息，請參考以下各頁來進行處置。

- 如果出現引擎機油壓力過低警告 P. 236
- 過熱 P. 234

■ 切換顯示

按  (主頁) 按鈕，然後轉動左選擇滾輪來捲動到您要檢視的內容。按下左選擇滾輪即可檢視詳細資訊。

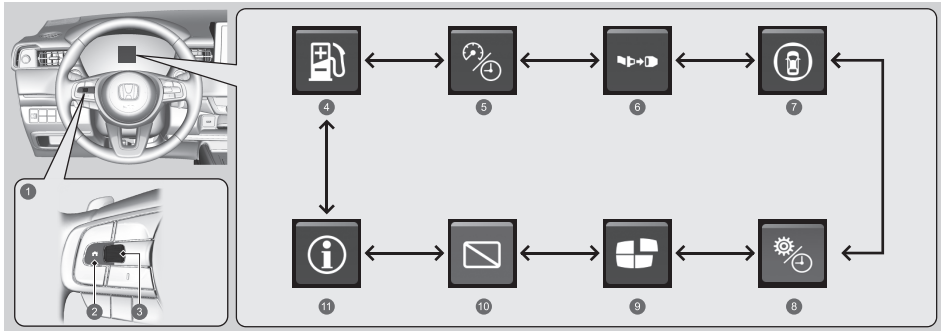

- | | |
|-----------------------------------------------------------------------------------------------|------------------|
| ① 叢集式多功能方向盤控制 | ⑦ 安全輔助 * ➤ P. 66 |
| ②  (主頁) 按鈕 | ⑧ 設定 ➤ P. 68 |
| ③ 左選擇滾輪 | ⑨ 自訂顯示 ➤ P. 67 |
| ④ 續航力及油耗 ➤ P. 64 | ⑩ 沒有內容 |
| ⑤ 速度及時間 ➤ P. 65 | ⑪ 警告 ➤ P. 67 |
| ⑥ 安全帶 ➤ P. 65 | |

若要回到前一個畫面，請按  (返回) 按鈕。

您可以新增或刪除儀錶的顯示內容。

- 自訂顯示 P. 67

* 並非適用於所有車型

■ 續航力 / 油耗 / 旅程錶

轉動左選擇滾輪可在旅程錶 A 與旅程錶 B 之間切換。

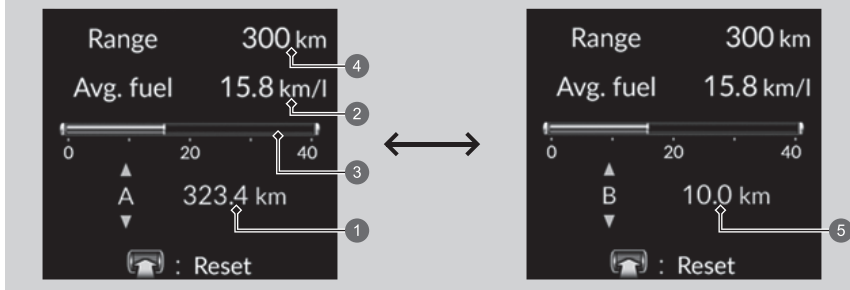

- ① 旅程錶 A
- ② 平均油耗
- ③ 瞬間油耗
- ④ 續航力
- ⑤ 旅程錶 B

■ 旅程錶

顯示自最後一次歸零後總行駛公里數。旅程錶 A 及 B 可用來量測兩趟個別的旅程。

旅程錶歸零

要將旅程錶歸零時，請顯示旅程錶，按左選擇滾輪然後選取 **Reset (重設)**。旅程錶會被重設為 **0.0**。

■ 平均油耗

以 $l/100km^*$ 或 km/l^* 為單位顯示每個旅程錶的估計平均油耗。
顯示會依固定的間隔更新。當旅程錶歸零時，平均油耗也會歸零。

■ 瞬間油耗

以 $l/100 km^*$ 或 km/l^* 為單位顯示瞬間油耗柱狀圖。

■ 續航力

顯示剩餘的燃油可以行駛的估計距離。這個估計距離會以車輛目前的油耗表現為根據。

您可以變更油耗的單位為 km/l 或 $l/100km$ 。

➤ 設定 P. 68

您可以變更何時要重設平均油耗。

➤ 設定 P. 68

* 並非適用於所有車型

■ 速度及時間

轉動左選擇滾輪可在旅程錶 A 與旅程錶 B 之間切換。

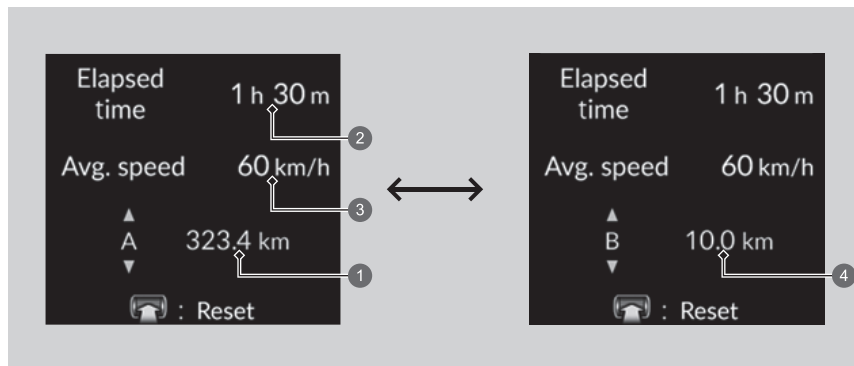

① 旅程錶 A

② 經過時間

③ 平均速度

④ 旅程錶 B

■ 旅程錶

➤ 旅程錶 P. 64

■ 經過時間

顯示從旅程 A 或旅程 B 重設之後所經過的時間。

■ 平均速度

以 km/h 顯示從旅程 A 或旅程 B 重設之後的平均速度。

您可以變更何時要重設經過時間。

➤ 設定 P. 68

您可以變更何時要重設平均速度。

➤ 設定 P. 68

■ 安全帶

會在繫上或解開任一個座位的安全帶時出現。

■ 安全輔助 *

以顏色及字母顯示 RDM 道路偏移抑制系統和 CMBS 的狀態，例如開啟、關閉或故障。

下列顏色用來表示上述任一個系統的狀態：

- 綠色：系統開啟。
- 灰色：系統關閉。
- 琥珀色：系統發生問題。

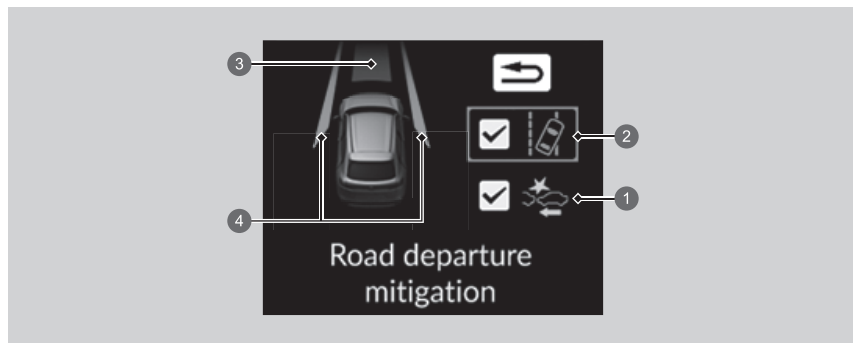

- ① CMBS 圖示及狀態資訊
- ② RDM 道路偏移抑制系統圖示及狀態資訊
- ③ CMBS 的區域資訊
- ④ RDM 道路偏移抑制系統的區域資訊

如果一個系統顯示琥珀色，請立即將車輛開到 HONDA 服務廠接受檢查。

要開啟或關閉每一個系統時，請先轉動左選擇滾輪來切換顯示。從後續的顯示中您可以選擇要開啟或關閉哪一個系統。

➤ 開啟及關閉 RDM 道路偏移抑制系統 P. 171

➤ CMBS 開啟及關閉 P. 145

您也可以透過安全輔助指示燈的顏色來確認每個功能的狀態。

➤ 安全輔助指示燈 (琥珀色)* P. 60

➤ 安全輔助指示燈 (綠色 / 灰色)* P. 60

* 並非適用於所有車型

■ 自訂顯示

根據您的喜好來變更設定。

■ 內容安排

您可以選擇要在主畫面上顯示那些圖示。

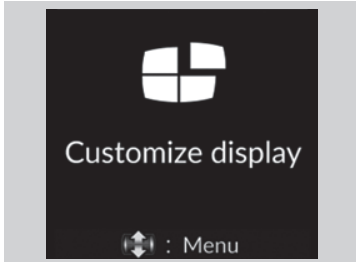

1. 轉動左選擇滾輪進行捲動來選取 **Customize Display (自訂顯示)**，然後按下左選擇滾輪。
2. 轉動左選擇滾輪。

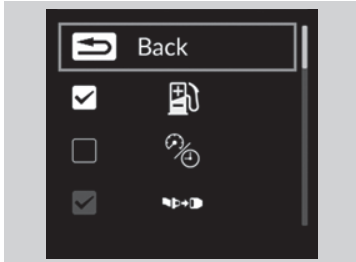

3. 轉動左選擇滾輪來捲動顯示各個圖示，然後按左選擇滾輪來選取或取消選擇。

顯示灰色的圖示不能從主頁畫面上移除。

■ 警告

您可以檢查是否有任何主動式警告訊息。

如果有多筆警告或資訊，您可以轉動左選擇滾輪來檢視其他的警告。

■ 設定

透過駕駛資訊介面來自訂特定的功能。

■ 如何進行自訂

在電源模式設定於 ON、車輛完全停止且檔位在 **P** 的情況下，按 **🏠** (主頁) 按鈕，然後轉動左選擇滾輪來選取 **⚙️** (設定) 畫面。

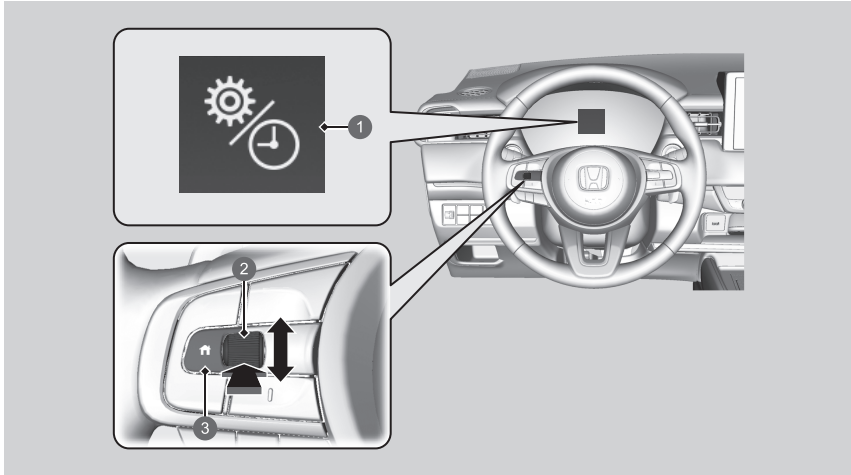

- ① 駕駛資訊介面
- ② 左選擇滾輪
- ③ **🏠** (主頁) 按鈕

■ 可自訂選項一覽表

設定群組	可自訂的功能	說明	可選擇的設定
TPMS calibration (TPMS 校正)	—	進行 TPMS 校正。	Cancel (取消) / Calibrate (校正)
Clock setup (時鐘設定)	Adjust clock (調整時鐘)	調整時間。 ☑ 調整時鐘 P. 76	—
	Clock display (時鐘顯示)	設定 24 小時、12 小時的時間顯示格式或關閉。	24h/12h*1/OFF
Driver assist system setup (駕駛輔助系統設定)	Forward Collision Warning Distance (防追撞警告距離)	變更 CMBS 碰撞緩解煞車系統警示的距離。	Long (長) / Normal (正常)*1 / Short (短)
	ACC forward vehicle detect beep (ACC 前車偵測嗶聲)	在系統偵測到車輛時或車輛離開 ACC 附 LSF 低速自動跟車功能偵測範圍時讓系統發出嗶聲。	ON/OFF*1
	Lead car departure notification system (LCDN 前車駛離提醒系統)	變更 LCDN 前車駛離提醒系統的設定。	Normal (正常)*1 / Early (提早) / OFF
	Road departure mitigation setting (道路偏移抑制設定)	變更 RDM 道路偏移抑制系統的設定。	Narrow (窄) / Normal (正常)*1 / Wide (寬) / Warning Only (僅限警告)
	Lane keeping assist suspend beep (車道維持輔助暫停嗶聲)	在 LKAS 暫停作用時讓系統發出嗶聲。	ON/OFF*1

*1：預設設定

設定群組	可自訂的功能	說明	可選擇的設定
Meter setup (儀錶設定)	Adjust outside temp. display (調整車外溫度顯示)	微幅調整溫度讀數。	-3°C ~ ±0°C*1 ~ +3°C
	"Trip A" reset timing (旅程 A 重設時機)	變更如何重設旅程錶 A、平均油耗 A、平均速度 A 及經過時間 A 的設定。	When fully refueled (加滿油時)/IGN OFF (點火關閉時)/Manually reset (手動重設)*1
	"Trip B" reset timing (旅程 B 重設時機)	變更如何重設旅程錶 B、平均油耗 B、平均速度 B 及經過時間 B 的設定。	When fully refueled (加滿油時)/IGN OFF (點火關閉時)/Manually reset (手動重設)*1
	Adjust alarm volume (調整警報音量)	變更警示音音量，如蜂鳴器警示音、警告、方向燈音效等等。	High (高)/Mid (中)*1/Low (低)
	Fuel efficiency backlight (燃油效率背光)	開啟及關閉儀錶外環功能。	ON*1/OFF
	Rear seat reminder (後座提醒)	開啟及關閉後座提醒功能。	ON*1/OFF
	Fuel economy unit (油耗單位)	選擇油耗單位。	km/l*1/l/100km
Keyless access setup (免鑰匙進入設定)	Keyless access beep volume (免鑰匙進入嗶聲音量)	變更在您帶著免鑰匙遙控器並握前車門把手時所發出的嗶聲。	High (高)*1/Low (低)
	Keyless access light flash (免鑰匙進入閃燈)	在將車門開鎖 / 上鎖時讓某些外部車燈閃燈。	ON*1/OFF
	Keyless access beep (免鑰匙進入嗶聲)	設定在您握任一側前車門把手蜂鳴器是否發聲。	ON*1/OFF

*1：預設設定

設定群組	可自訂的功能	說明	可選擇的設定
Lighting setup (照明設定)	Auto high-beam (自動遠光燈)	開啟及關閉自動遠光燈功能。	ON ^{*1} /OFF
	Interior light dimming time (室內燈關閉時間)	變更關上車門之後室內燈持續點亮的時間長度。	60sec/30sec ^{*1} / 15sec (秒)
	Headlight auto off timer (頭燈自動關閉計時器)	變更關上駕駛側車門之後外部車燈持續點亮的時間長度。	60sec/30sec/ 15sec ^{*1} /0sec (秒)
	Auto headlight ON with wiper ON (雨刷開啟時頭燈自動開啟)	變更頭燈開關在 AUTO 位置情況下，頭燈自動開啟時雨刷操作的設定。	ON ^{*1} /OFF
Door setup (車門設定)	Walk away auto lock (Walk-Away Lock 離開自動上鎖功能)	變更下車離開時的自動上鎖功能的設定。	ON/OFF ^{*1}
	Keyless lock answer back (免鑰匙上鎖回應)	LOCK/UNLOCK (上鎖 / 開鎖) - 外部車燈閃燈。 LOCK (2nd push) (上鎖，按第2次) - 蜂鳴器發聲。	ON ^{*1} /OFF
	Auto folding door mirror (自動折疊車側後視鏡)*	變更如何收折車側後視鏡。	Auto fold with keyless (免鑰匙操作時自動折疊) ^{*1} / Manual only (僅手動)

*1：預設設定

* 並非適用於所有車型



設定群組	可自訂的功能	說明	可選擇的設定
Power tailgate setup (電動後廂門設定)*	Keyless open mode (免鑰匙開啟模式)	變更何時開啟電動後廂門的免鑰匙設定。	Anytime (任何時候) ^{*1} /When Unlocked (開鎖後)
	Power open by outer handle (外側把手電動開啟)	變更以後廂門外側把手開啟電動後廂門的設定。	ON (電動 / 手動) ^{*1} /OFF (僅手動)
	Hands free access function (Hands Free 感應式啟閉)	變更後保險桿下方的前後踢腳動作來開啟電動後廂門的設定。	ON ^{*1} /OFF
Default all (全部恢復預設)	—	取消您所變更的自訂設定或者將它們恢復為預設設定。	Cancel (取消) / Set (設定)

*1：預設設定

* 並非適用於所有車型

■ 個人化自訂設定範例

將 "Trip A" reset timing (旅程 A 重設時機) 的設定變更為 **When fully refueled (加滿油時)** 的步驟如以下所示。"Trip A" reset timing (旅程 A 重設時機) 的預設設定是 **Manually reset (手動重設)/Manual reset (手動重設)**。

1. 按  按鈕來選取  (設定)，然後按左選擇滾輪。

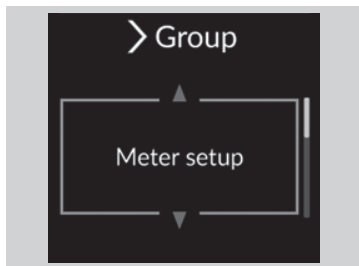
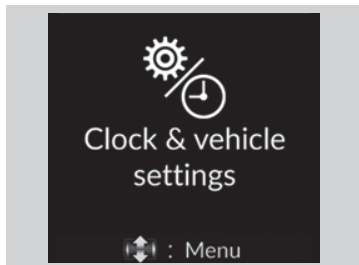
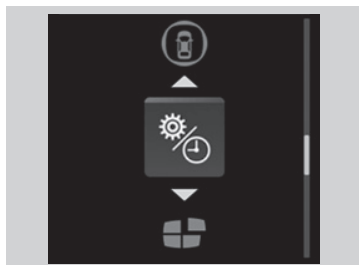

2. 轉動左選擇滾輪直到 **Meter setup (儀錶設定)** 出現在顯示器上。
3. 按下左選擇滾輪。



- 轉動左選擇滾輪直到 **"Trip A" reset timing (旅程 A 重設時機)** 出現在顯示器上，然後按左選擇滾輪。
 - ▶ 顯示器會切換到個人化自訂設定畫面，您可以選擇 **When fully refueled (加滿油時)**、**IGN OFF/When ignition is turned OFF (點火關閉時)**、**Manually reset/Manual reset (手動重設)** 或 **Back (返回)**。
- 轉動左選擇滾輪並選取 **When fully refueled (加滿油時)**，然後按左選擇滾輪。
 - ▶ 接著會出現 **When fully refueled (加滿油時)** 的畫面，然後顯示器會回到自訂選單畫面上。

* 並非適用於所有車型



6. 轉動左選擇滾輪直到 **Back (返回)** 出現在顯示器上，然後按左選擇滾輪。
7. 重複進行步驟 6 直到回復到正常的顯示畫面為止。

要自訂其他功能時，請轉動左選擇滾輪。

➤ 可自訂選項一覽表 P. 69

➤ 個人化自訂設定範例 P. 73

進行自訂設定時，請排入 **[P]** 位置。

* 並非適用於所有車型

3 控制開關

本章將解說如何操作駕駛所需的各個控制開關。

時鐘

調整時鐘

您可以在電源模式設定於 ON 時調整時鐘顯示的時間。

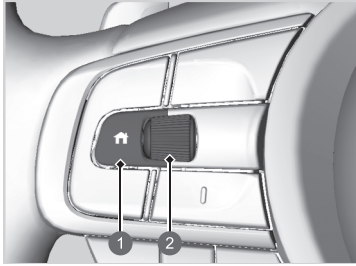

■ 使用駕駛資訊介面的設定選單

1. 按  (主頁) 按鈕。

①  (主頁) 按鈕

② 左選擇滾輪

2. 轉動左選擇滾輪來選取 ，然後按下左選擇滾輪。

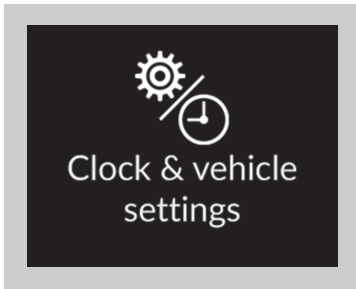

3. 轉動左選擇滾輪來選取 **Clock setup** (時鐘設定)，然後按下左選擇滾輪。

4. 轉動左選擇滾輪來選取 **Adjust clock** (調整時鐘)，然後按下左選擇滾輪。

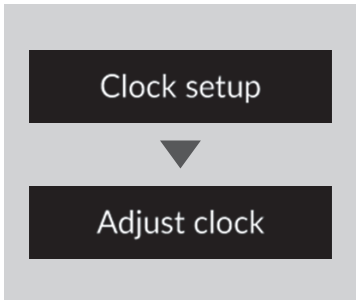

- 轉動左選擇滾輪來變更 "時"，然後按下滾輪。
- 轉動左選擇滾輪來變更 "分"，然後按下滾輪。



車門上鎖及開鎖

鑰匙

鑰匙可用來將引擎起動及熄火、將所有車門及後廂門上鎖及開鎖。

■ 內置鑰匙

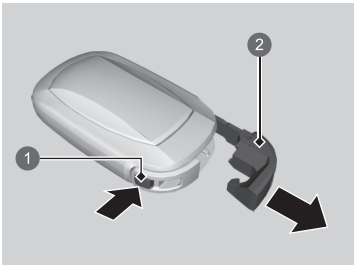

內置鑰匙可以在免鑰匙遙控器電池電力微弱及電動車門上鎖 / 開鎖功能失效時用來將車門上鎖 / 開鎖。

要取出內置鑰匙時，請按釋放鈕同時拔出鑰匙。要收回內置鑰匙時，請將內置鑰匙插入免鑰匙遙控器中，直到卡入定位。

- 釋放鈕
- 內置鑰匙

免鑰匙遙控器訊號強度過低

車輛需要發送無線電波來找出免鑰匙遙控器才能起動引擎、將所有車門和後廂門上鎖及開鎖。

在下列情況下，起動引擎或者車門和後廂門上鎖 / 開鎖可能會被禁止，或者操作可能不穩定：

- 附近有設備發射強力無線電波。
- 您帶著免鑰匙遙控器但與電信設備、筆記型電腦、行動電話或無線裝置放在一起。
- 有金屬物品碰觸到或遮蓋到免鑰匙遙控器。

關閉無線電波接收可以減少電池電量消耗。同時按住上鎖及開鎖按鈕約 3 秒鐘，LED 會閃爍兩次，無線電波接收就會關閉。

如果按一下免鑰匙遙控器上的任一個按鈕，即可再次開始接收無線電波。

從車外將車門上鎖 / 開鎖

■ 使用免鑰匙進入系統

如果您身上帶著免鑰匙遙控器，您可以將車門及後廂門上鎖 / 開鎖。

您可以在距外側車門把手或後廂門外側把手半徑約 80 cm 的範圍內將車門及後廂門上鎖 / 開鎖。

■ 將車門及後廂門上鎖

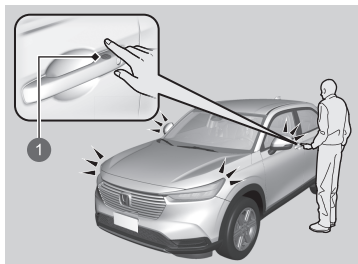

碰觸前車門上的車門鎖感知器或按後廂門上的上鎖按鈕。

▶ 某些外部車燈會閃燈一次、蜂鳴器會發聲、所有車門及後廂門都會上鎖；並且會設定防盜系統。

1 車門鎖感知器

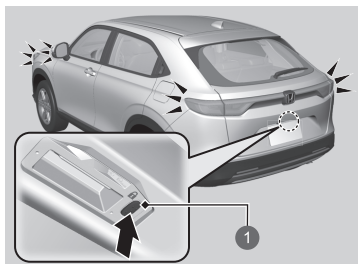

1 上鎖按鈕

■ 將車門及後廂門開鎖

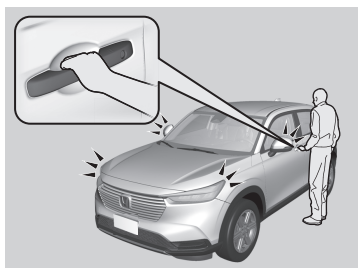

握前車門把手：

- ▶ 所有車門及後廂門都會開鎖。
- ▶ 某些外部車燈會閃燈兩次且蜂鳴器會鳴響兩聲。

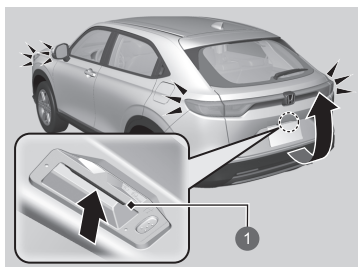

按壓外側把手：

- ▶ 所有車門及後廂門都會開鎖。

① 外側把手

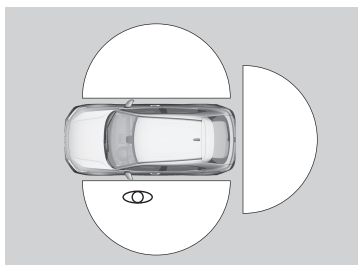

■ 將車門及後廂門上鎖 (Walk-Away Lock 離開自動上鎖功能)

當您在所有車門及後廂門都關閉的情況下帶著免鑰匙遙控器離開車輛時，車門及後廂門將會自動上鎖。自動上鎖功能會在所有車門及後廂門都關閉或所有車門關閉而後廂門正進行電動關閉操作*，且免鑰匙遙控器在外側車門把手或後廂門外側把手約 1.5 m 的半徑範圍以內時啟動。

請帶著免鑰匙遙控器下車並關上車門及後廂門。

自動上鎖功能的操作範圍約為 1.5 m

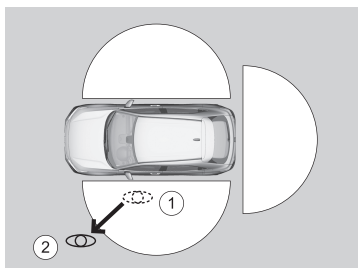

- ① 在車輛約 1.5 m 半徑範圍以內。
 - ▶ 蜂鳴器會發出嗶聲；自動上鎖功能將會啟動。
- ② 帶著免鑰匙遙控器離開車輛約 1.5 m 半徑以外並持續保持在這個範圍外達 2 秒以上。
 - ▶ 某些外部車燈會閃燈；蜂鳴器會發出嗶聲；所有車門及後廂門都會上鎖。

* 並非適用於所有車型

自動上鎖功能的出廠預設是設定為關閉。自動上鎖功能可以透過駕駛資訊介面來設定為開啟。

如果您透過駕駛資訊介面將自動上鎖功能設定為開啟，在改變可以啟動自動上鎖的設定之前，只能使用遙控器來將駕駛側車門開鎖。

■ 使用遙控器

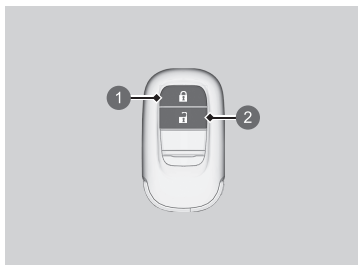

■ 將車門及後廂門上鎖

按上鎖按鈕。

一下：

- ▶ 某些外部車燈會閃燈，所有車門及後廂門都會上鎖且保全系統會設定警戒。

兩下 (在按第一下之後的 5 秒以內)：

- ▶ 蜂鳴器會發出嗶聲來確認保全系統已設定警戒。

① 上鎖按鈕

② 開鎖按鈕



■ 將車門及後廂門開鎖

按開鎖按鈕。

- ▶ 某些外部車燈會閃燈兩次，且所有車門及後廂門都會開鎖。

■ 使用鑰匙將車門上鎖 / 開鎖

如果免鑰匙遙控器的上鎖或開鎖按鈕沒有作用，請改用鑰匙。

將鑰匙完全插入並轉動。



① 上鎖

② 開鎖

當您使用鑰匙將駕駛側車門上鎖 / 開鎖時，所有其他車門及後廂門也會同時上鎖 / 開鎖。

■ 不使用鑰匙將車門上鎖

如果您沒有帶著鑰匙或者如果因為某些原因而無法用鑰匙將車門上鎖，您可以不用鑰匙來將車門上鎖。

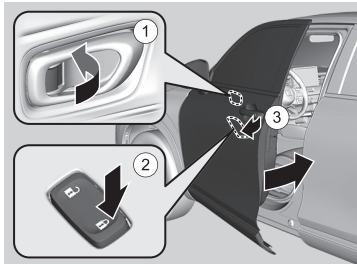

■ 駕駛側車門上鎖

將鎖鍵向前撥 ① 或按中控鎖附主控開關的上鎖側 ②，然後拉住外側車門把手 ③。關上車門，然後放開把手。

■ 乘客側車門上鎖

將鎖鍵向前撥並關上車門。

從車內將車門上鎖 / 開鎖

■ 使用鎖鍵

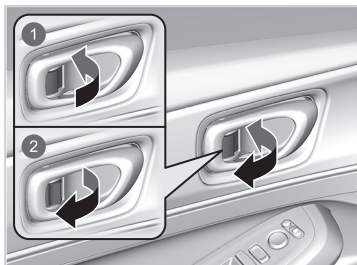

■ 將一個車門上鎖

將鎖鍵向前推。

■ 將一個車門開鎖

將鎖鍵向後扳。

① 上鎖

② 開鎖

在使用駕駛側車門的鎖鍵將車門上鎖 / 開鎖時，所有其他車門及後廂門也會同時上鎖 / 開鎖。

■ 使用駕駛側內車門把手開鎖

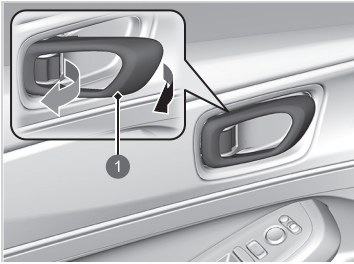

拉駕駛側內車門把手。

▶ 只需一個動作即可同時開鎖及打開車門。

① 內車門把手

兒童安全鎖

無論車門鎖是否上鎖，兒童安全鎖可防止兒童從車內打開後車門。

■ 設定兒童安全鎖

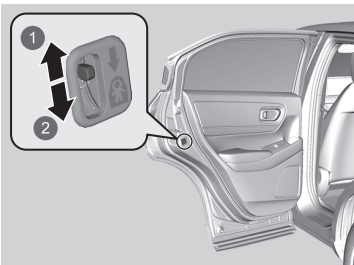

將後車門上的撥桿撥到上鎖位置，並關上車門。

■ 打開車門時

使用外側車門把手開門。

① 開鎖

② 上鎖

後廂門

後廂門開啟 / 關閉注意事項

開啟或關閉後廂門之前，請確定附近沒有人及物品。

未配備電動後廂門的車型

- 請將後廂門完全打開。
 - ▶ 如果沒有完全打開，後廂門可能會因自身的重量而意外闔上。
- 有強風吹襲時請小心。強風可能會吹動後廂門使它落下關閉。

所有車型

行駛時後廂門必須保持關閉：

- ▶ 以避免可能造成損壞。
- ▶ 以防止排氣進入車內。

警告

任何人員若在後廂門開啟或關閉時，位於其移動路徑上，可能會遭受嚴重的傷害。

在開啟或關閉後廂門之前，請確定沒有有人在它的移動路徑上。

關閉後廂門時請小心避免後廂門撞到頭部或夾傷手部。

在引擎怠速空轉的情況下拿取或放置行李區內的行李，或者使用 Hands Free 感應式啟閉 * 在後保險桿中央下方進行前後踢腳動作時，請不要站在排氣管前。否則您可能會被燙傷。

* 並非適用於所有車型

開啟 / 關閉後廂門

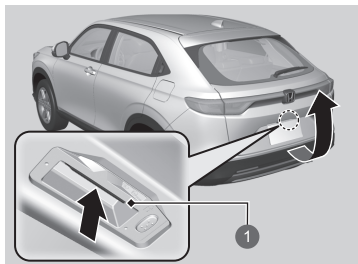

① 外側把手

在所有車門都開鎖時或者按遙控器上的後廂門開鎖按鈕*，後廂門就會開鎖。請按壓後廂門外側把手並將後廂門打開。

如果您攜帶免鑰匙遙控器，您不需要在打開後廂門之前先將它開鎖。

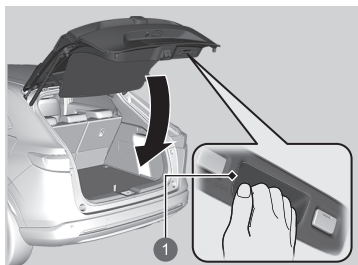

① 內側把手

要關閉後廂門時，請抓住內側把手將後廂門向下拉，然後從外側推壓後廂門將它關上。

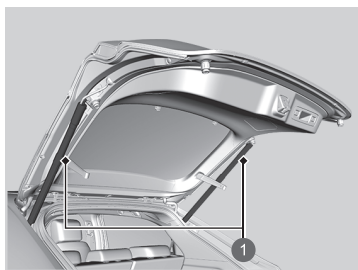

① 後廂門頂桿

請確定行李或其他物品沒有接觸到後廂門頂桿。

- 在您下車時，不可將免鑰匙遙控器留在車中。請隨身攜帶。
- 即使您沒有攜帶免鑰匙遙控器，如果有其他人帶著免鑰匙遙控器且在操作範圍內，您也可以將後廂門開鎖。

* 並非適用於所有車型

開啟 / 關閉電動後廂門 *

您可以按遙控器上的電動後廂門按鈕、按駕駛側控制面板中的電動後廂門按鈕、按後廂門上的外側把手或按鈕，或者使用 Hands Free 感應式啟閉在後保險桿中央下方將腳抬起 / 放下來操作電動後廂門。

電動後廂門可以在變速箱排入 **P** 時開啟 / 關閉。

警告

開啟或關閉電動後廂門若有任何乘客的肢體處於後廂門移動路徑中，可能會導致嚴重傷害。

在開啟或關閉後廂門之前，請確定所有乘客或物品都遠離後廂門的操作範圍。

警告：當您下車離開（或有人留在車中）時，請務必取下鑰匙隨身攜帶。

留意

不要在電動後廂門自動開啟或關閉時推、拉後廂門。

在操作中強行打開或關上電動後廂門可能會造成後廂門結構變形。

* 並非適用於所有車型

■ 使用 Hands Free 感應式啟閉

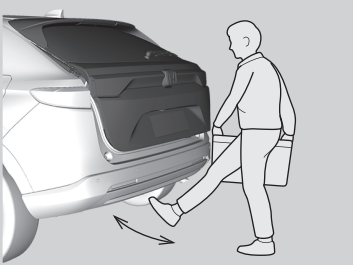

在攜帶免鑰匙遙控器的情況下，可以在後保險桿中央下方進行前後踢腳動作約 1 秒鐘來開啟或關閉電動後廂門。

- ▶ 某些外部車燈會閃燈並發出蜂鳴器警音，接著後廂門就會開始移動。

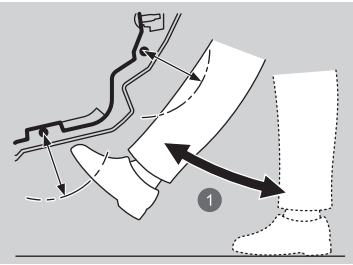

① 約 1 秒鐘

在雨中或其他情況下車輛潮濕時，感知器可能無法正確偵測您的腳部動作。

在車尾部位或車後周圍進行工作時，您有可能會不小心開啟或關閉後廂門。

如果您的腳留在保險桿下方太久或者左右擺動腳部，電動後廂門將不會開啟或關閉。

如果您沒有帶著免鑰匙遙控器，這個功能也不會有作用。請確定您帶著免鑰匙遙控器。

■ 電動後廂門離開自動關閉

當您帶著免鑰匙遙控器離開車輛時，電動後廂門將會自動關閉。

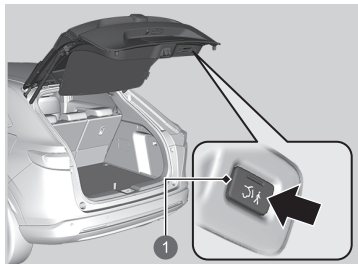

① 離開自動關閉按鈕

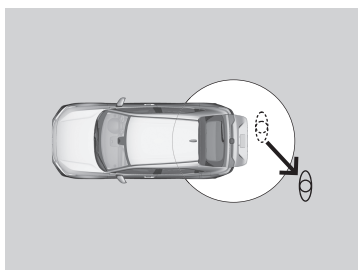

離開至少 1.0 m 遠

1. 帶著免鑰匙遙控器並按離開自動關閉按鈕。
 - ▶ 離開自動關閉按鈕上的指示燈會在其按鈕被啟動時點亮綠燈。
2. 在按下離開自動關閉按鈕後的 30 秒內離開車輛至少 1.0 m 遠。
 - ▶ 某些外部車燈會閃燈並發出蜂鳴器警音，接著電動後廂門就會開始關閉。

■ 使用遙控器

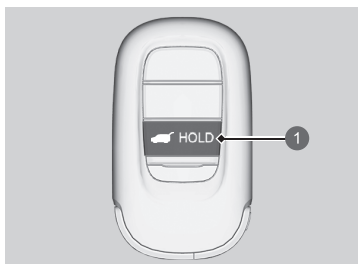

① 電動後廂門按鈕

在電源模式設定於 VEHICLE OFF 時按住電動後廂門按鈕 1 秒鐘以上來進行操作。

- ▶ 某些外部車燈會閃燈並發出蜂鳴器警音。

如果在電動後廂門移動中再按一下按鈕，將會停止移動。

若按住按鈕 1 秒鐘以上，電動後廂門將會反向移動。

■ 自訂何時開啟後廂門

Anytime (任意時間)：電動後廂門會同時開鎖並開啟。這是預設的設定。

When Unlocked (開鎖時)：後廂門會在所有車門開鎖時開啟。

■ 使用電動後廂門按鈕

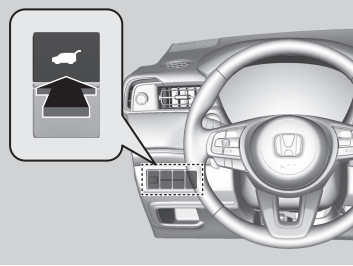

要開啟或關閉電動後廂門時，請按住電動後廂門按鈕約 1 秒鐘。

- ▶ 某些外部車燈會閃燈並發出蜂鳴器聲音。

如果在電動後廂門移動中再按一下按鈕，將會停止移動。

若按住按鈕約 1 秒鐘，電動後廂門將會反向移動。

■ 使用後廂門外側把手

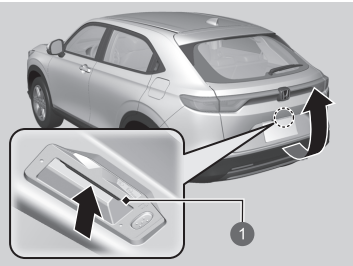

如果您按壓後廂門的外側把手的超過 1 秒鐘，後廂門就會自動開啟。

- ▶ 蜂鳴器會發聲提醒。
- ▶ 如果您要手動開啟後廂門，請按壓外側把手超過 1 秒鐘。

➤ 開啟 / 關閉後廂門 P. 84

① 外側把手

如果您攜帶免鑰匙遙控器，您不需要在打開後廂門之前先將它開鎖。

如果在電動後廂門移動中再次按壓外側把手，將會停止移動。

若按壓外側把手，電動後廂門將會反向移動。

- 在您下車時，不可將免鑰匙遙控器留在車中。請隨身攜帶。
- 即使您沒有攜帶免鑰匙遙控器，如果有其他人帶著免鑰匙遙控器且在操作範圍內，您也可以將後廂門開鎖。

■ 使用後廂門內側按鈕

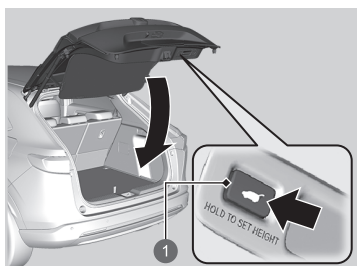

按後廂門上的後廂門內側按鈕可以關閉電動後廂門。
 ▶ 蜂鳴器會發聲提醒。

如果在電動後廂門移動中再按一下後廂門內側按鈕，將會停止移動。
 再按一下然後放開後廂門內側按鈕，電動後廂門就會反向移動。

① 後廂門內側按鈕

■ 設定後廂門位置

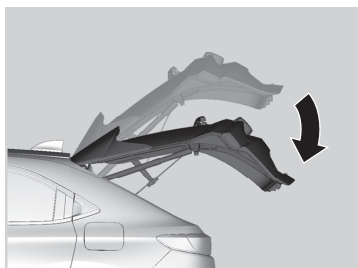

您可以設定電動後廂門自動開啟的幅度。

進行設定：

1. 將後廂門開啟到想要的位置。
2. 按住後廂門內側按鈕。您會聽到一聲長音響聲，後隨兩聲短促響聲。

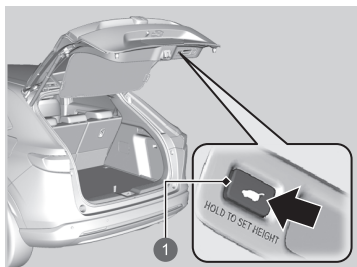

① 後廂門內側按鈕

如果後廂門只是稍微開啟，即使按後廂門內側按鈕，這個位置也不能設定。

■ 自動關門

如果您以手動方式關閉電動後廂門，它會自動關閉扣住。

如果您在電動後廂門關閉中按壓後廂門外側把手，自動關門功能將不會啟動。

留意

在電動後廂門即將扣住時請不要對後廂門施力。

在手動關閉後廂門時，雙手應遠離後廂門，讓它可以自動關閉扣住。在後廂門開始自動關閉扣住時，將手扶在後廂門周圍可能會造成危險。

■ 電動後廂門墜落偵測

會在完全開啟的電動後廂門可能因自身的重量而下墜時（例如後廂門上有積雪）自動降下電動後廂門。蜂鳴器會在電動後廂門降下時發出警示音。

如果您嘗試在電動後廂門完全開啟後又立即關閉，電動後廂門墜落偵測可能會啟動。

一旦電動後廂門墜落偵測啟動後，請耐心等待電動後廂門完全關閉。在電動後廂門移動中請遠離後廂門。

如果電動後廂門墜落偵測不斷啟動，請與 HONDA 服務廠聯繫。

保全系統

晶片防盜系統

這個系統可以防止他人使用未事先登錄的鑰匙啟動引擎。

留意

將鑰匙留在車中可能導致車輛遭竊或意外駛動。
當離開車輛無人看管時，請務必取出鑰匙隨身攜帶。

不可修改系統或加裝其他裝置。
這麼做可能會造成系統損壞而讓愛車無法操作。

如果系統一直無法辨識您的鑰匙，請與 HONDA 服務廠聯繫。如果您遺失鑰匙而無法啟動車輛，請與 HONDA 服務廠聯繫。

保全系統警報

保全系統會在強行打開後廂門、引擎蓋或車門時啟動警報。使用遙控器或免鑰匙進入系統開啟後廂門或車門，警報將不會啟動。

■ 保全系統警報啟動時

喇叭會間歇鳴響且所有外部車燈都會閃爍。

■ 關閉保全系統警報

使用遙控器或免鑰匙進入系統將車輛開鎖，或將電源模式設定到 ON。系統以及喇叭鳴響和閃燈就會被取消。

■ 保全系統設定警戒

保全系統會在符合下列條件時自動設定警戒：

- 電源模式設定到 VEHICLE OFF。
- 引擎蓋關妥。
- 所有車門及後廂門都使用遙控器或免鑰匙進入系統從車外上鎖。

■ 保全系統設定警戒時

儀錶板中的保全系統警報指示燈會閃爍，且閃燈頻率會在約 15 秒後改變。

■ 取消保全系統警報

保全系統警報會在使用遙控器或免鑰匙進入系統將車輛開鎖，或將電源模式設定到 ON 時取消。保全系統警報指示燈也會同時熄滅。

不可修改系統或加裝其他裝置。

這麼做可能會造成系統損壞而讓愛車無法操作。

如果在保全系統設定警戒後電瓶耗盡電量，則必須在電瓶充電或更換後才能將保全警報關閉。

如果發生這種情況，請使用遙控器或免鑰匙進入系統將車門開鎖來關閉防盜系統警報。

在保全系統啟動的情況下使用內置鑰匙將車門開鎖，警報將會響起。

電動窗開啟 / 關閉

電動窗可以在電源模式設定於 ON 時透過車門上的開關來開啟及關閉。

駕駛側開關可以用來開啟及關閉所有車窗。駕駛側的電動窗鎖定按鈕必須關閉 (沒有按下，且指示燈熄滅) 才能從駕駛座以外的座位開啟及關閉各自的車窗。

當電動窗鎖定按鈕按下時，指示燈會點亮而只能操作駕駛側的車窗。如果有兒童在車內，請開啟 (按下) 電動窗鎖定按鈕。

警告

關閉電動窗時，若夾到手或手指，可能造成嚴重傷害。

關閉車窗前，請確定乘客頭手遠離車窗。

警告：當您下車離開 (或有人留在車中) 時，請務必取下鑰匙隨身攜帶。

■ 開啟 / 關閉車窗 (配備自動開啟 / 關閉功能)

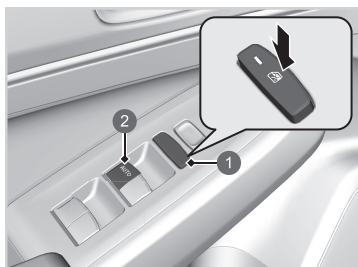

■ 手動操作

開啟：輕輕按住開關，直到達到想要的位置。

關閉：輕輕扳住開關，直到達到想要的位置。

■ 自動操作

開啟：將開關完全按下。

關閉：將開關完全扳起。

車窗就會完全開啟或關閉。要隨時停止車窗動作時，請輕輕按一下或扳一下開關。

① 電動窗鎖定按鈕

② 駕駛側車窗開關

方向盤周圍開關操作

引擎起動 / 熄火按鈕

■ 切換電源模式

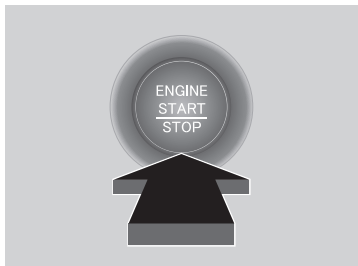

如果您帶著免鑰匙遙控器並按住**引擎起動 / 熄火**按鈕而沒有踩住煞車踏板，電源模式將會依序切換：
VEHICLE OFF→ACCESSORY→ON→
VEHICLE OFF。

VEHICLE OFF：

車輛電源關閉。

ACCESSORY：

可以使用音響系統及某些電氣配件。

ON：

所有電氣配備都可以使用。

如果免鑰匙遙控器放在一個置物箱內或其他可能中斷訊號的位置，電源模式可能不會切換。

當電源模式設定到 ON 時，如果在變速箱排入 **P** 以外的位置時按住**引擎起動 / 熄火**按鈕，電源模式將會變為 ACCESSORY。

車燈

■ 頭燈 / 位置燈

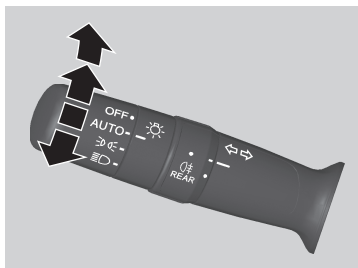

燈光會隨著周遭環境的亮度而自動開啟。當然也可以手動開啟及關閉。

當電源模式設定於 ON 而車燈開關設定於 **AUTO** 位置時，外部車燈將會自動開啟。

■ 手動操作

頭燈 / 位置燈：

將車燈開關轉到 。

位置燈：

將車燈開關轉到 。



頭燈 / 位置燈關閉：

在變速箱排入 **P** 或駐車煞車煞緊的情況下，將車燈開關轉到 **OFF** 然後放開。

▶ 燈光會在下列情況下自動重新開啟：

- 再次將車燈開關轉到 **OFF** 然後放開。
- 變速箱切換到 **P** 以外或釋放駐車煞車。

位置燈開啟時，尾燈及後牌照燈也會開啟。

當車燈開關轉到  或  且電源模式設定在 **OFF** 時，會在開啟駕駛側車門時發出一個警示音。

當車燈開關轉到 **AUTO** 且環境光度昏暗時，頭燈和位置燈會在將車門開鎖時開啟。這些燈也會在車門上鎖時關閉。

■ 遠光燈

在頭燈開啟的情況下，將控制桿向前推。將控制桿向後扳即可恢復為近光燈。

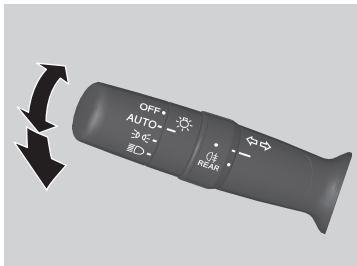

■ 閃爍遠光燈

將控制桿向後扳可閃爍遠光燈。

- ▶ 放開控制桿即可恢復為近光燈。

■ 霧燈

霧燈可以在電源模式設定於 ON、設定開關 AUTO 及  的位置時操作。

■ 後霧燈開關

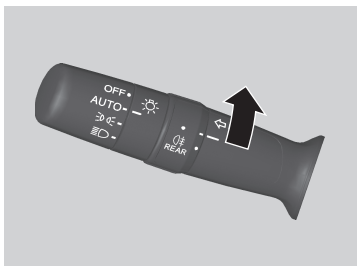

頭燈手動水平調整裝置

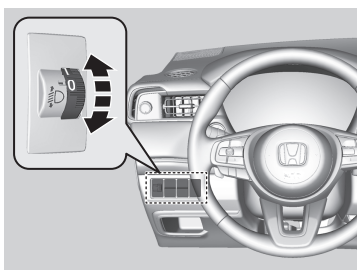

您可以在電源模式設定於 ON 時調整近光燈的垂直照射角度。

請轉動調整旋鈕來選擇適當的頭燈角度。

旋鈕數字越大表示角度越低。

■ 選擇調整旋鈕位置

請參閱下表來配合車輛的行駛及載重情況決定適當的旋鈕位置。

情況	旋鈕位置
一位駕駛	0
一位駕駛和一位前座乘客	
前後座共乘坐五人	1
前後座共乘坐五人且行李區中裝載行李 (在最大容許軸重及最大容許車重限制範圍內)	2
一位駕駛且行李區中裝載行李 (在最大容許軸重及最大容許車重限制範圍內)	3

自動遠光燈 *

前視廣角攝影機會偵測車輛前方的光源，例如前車或對向來車的燈光，或者路燈。在夜間行駛時，系統會根據情況自動將頭燈切換為近光燈或遠光燈。

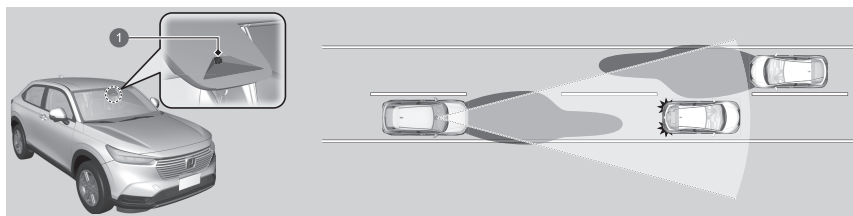

1 前視廣角攝影機

自動遠光燈系統並不一定在所有情況下都有作用。這個系統只用來為駕駛者提供輔助。請務必觀察您的周遭情況，並視需要手動切換近光燈或遠光燈。

攝影機可以辨識的範圍和距離會因為車輛周遭的情況而有所不同。

為確保自動遠光燈正確作用：

- 不可在儀錶板上放置會反射光線的物品。
- 請保持擋風玻璃的攝影機周圍部位清潔。
- 清潔擋風玻璃時，請注意避免讓擋風玻璃清潔液噴到攝影機鏡頭。
- 不可在攝影機周圍部位加裝物品、貼附貼紙或隔熱紙。
- 不要觸摸攝影機鏡頭。

如果攝影機遭受強烈衝擊，或者需要修理攝影機附近的部位，請洽詢 HONDA 服務廠。

* 並非適用於所有車型

■ 如何使用自動遠光燈

在符合下列所有條件時，自動遠光燈指示燈會亮起並啟動自動遠光燈。

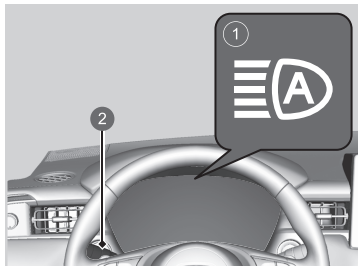

- 電源模式設定在 ON。
- 車燈開關設定在 **AUTO**。
- 控制桿在近光燈位置。
- 頭燈已經自動開啟。
- 車外黑暗。

① 自動遠光燈指示燈

② 車燈開關

如果即使所有條件都符合時自動遠光燈指示燈仍沒有點亮，執行以下任一個程序將可讓指示燈點亮。

- 將控制桿向後扳向您然後放開。
- 將車燈開關轉到  然後再轉到 **AUTO**。

■ 自動切換遠光燈及近光燈

當自動遠光燈作用時，頭燈會根據下列條件在遠光燈與近光燈之間切換。

切換到遠光燈：

必須符合以下所有條件才會開啟遠光燈。

- 您的車速為 30 km/h (含) 以上。
- 前方沒有開啟尾燈或頭燈的前車或對向來車。
- 前方道路只有些許路燈。



切換到近光燈：

必須符合以下一項條件才會開啟近光燈。

- 您的車速為 24 km/h (含) 以下。
- 前方有開啟尾燈或頭燈的前車或對向來車。
- 前方道路有許多路燈。

■ 手動切換遠光燈及近光燈

如果您要手動切換近光燈或遠光燈，請依照以下的任一程序進行。請注意，當您進行這些程序時，自動遠光燈指示燈會熄滅而自動遠光燈功能將會關閉。

使用控制桿：

將控制桿扳向您來閃遠光燈，然後放開或將控制桿向前推到遠光燈位置。

- ▶ 要重新開啟自動遠光燈功能時，請依照以下的任一程序進行，自動遠光燈指示燈將會亮起。
- 將控制桿向後扳向您然後放開。
- 在控制桿處於近光燈位置時，將車燈開關轉到  然後再轉到 **AUTO**。

使用車燈開關：

將車燈開關轉到 。

- ▶ 要重新開啟自動遠光燈功能時，請在控制桿處於近光燈位置時，將車燈開關轉到 **AUTO**，自動遠光燈指示燈將會亮起。

在下列情況下，自動遠光燈系統可能不會適當切換頭燈或者切換時機可能會改變。如果自動切換的情況與您的駕駛習慣不符，請以手動方式切換頭燈。

- 前車或對向來車的燈光亮度強烈或昏暗。
- 因天氣影響導致能見度不佳（下雨、下雪、濃霧、擋風玻璃起霧等）。
- 周遭光源（如路燈、電子看板以及交通號誌）照亮前方道路。
- 前方道路的光線亮度不斷改變。
- 道路崎嶇不平或有許多彎道。
- 有車輛突然出現在您的前方，或者您前方的車輛不在前面或迎面而來的方向。
- 您的車輛因後部載重而傾斜。
- 前方的交通標誌、反光鏡或其他會反光的物體反射強光到車上。
- 對向來車頻頻消失在路樹下或中央護欄後面。
- 前車或對向來車是一輛摩托車、腳踏車、電動代步車或其他小型車輛。

自動遠光燈系統在下列情況下會將頭燈保持在近光燈：

- 擋風玻璃雨刷高速操作。
- 攝影機偵測到濃霧。

雨刷及清洗器

■ 擋風玻璃雨刷 / 清洗器

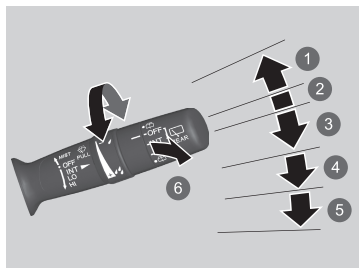

擋風玻璃雨刷及清洗器可以在電源模式設定於 ON 時操作。

- ① MIST (刷動)
- ② OFF (關閉)
- ③ INT (間歇操作)
- ④ LO : 低速作動
- ⑤ HI : 高速作動
- ⑥ 清洗器

留意

不可在擋風玻璃乾燥時使用雨刷。
否則會刮傷擋風玻璃，或者橡膠雨刷片會損壞。

留意

如果沒有清洗液噴出，請關閉清洗器。
否則泵浦可能會損壞。

留意

在寒冷天氣中，雨刷片可能會凍結在擋風玻璃上。
在這種情況下操作雨刷可能會損壞雨刷。請使用除霧器來加熱擋風玻璃，然後再開啟雨刷。

■ 後雨刷 / 清洗器

後雨刷及清洗器可以在電源模式設定於 ON 時使用。

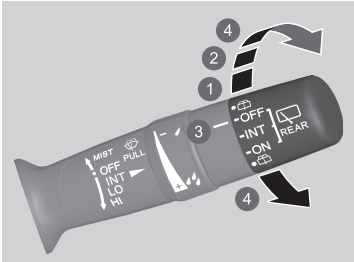

- ① INT：間歇
- ② ON：連續操作
- ③ OFF (關閉)
- ④ 清洗器

■ 倒檔時的操作

當您在啟動擋風玻璃雨刷的情況下將變速箱排入 **R** 時，後雨刷會依下列方式自動作動 (即使開關關閉)。

後窗除霧器按鈕

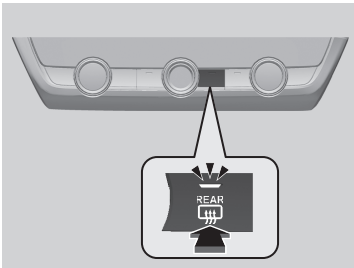

在電源模式設定於 ON 時按後窗除霧器按鈕可進行後窗除霧。

後除霧器會根據車外溫度，在 10-30 分鐘後自動關閉。但如果車外溫度為 0°C 以下，將不會自動關閉。

這個系統會消耗許多電力，所以在完成除霧時請將它關閉。此外，不可在引擎怠速運轉時長時間使用本系統。本系統可能會使電瓶電力耗盡，造成引擎啟動困難。

亮度控制

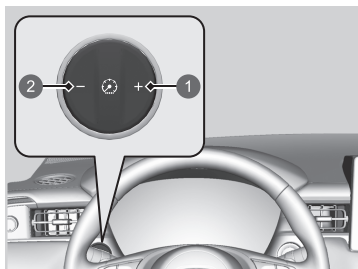

在電源模式設定於 ON 時，您可以使用 **+** 或 **-** 按鈕來調整儀錶板的亮度。

調亮：按 **+** 按鈕。

調暗：按 **-** 按鈕。

① **+** 按鈕

② **-** 按鈕

儀錶板會在符合下列條件時減低亮度：

- 電源模式設定在 ON。
- 開啟位置燈。
- 環境光度低。

調整方向盤

您可以調整方向盤的高度以及與您身體間的距離，讓您可以舒適地以適當的駕駛姿勢掌握方向盤。

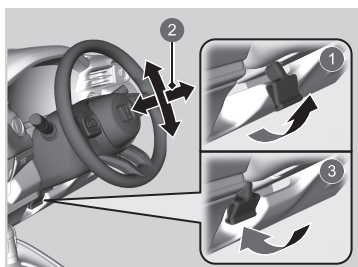

1. 在車輛停止時，將方向盤調整桿向上扳。
2. 將方向盤上 / 下及前 / 後移動來進行調整。
3. 將方向盤調整桿向下壓來將方向盤鎖定在調整好的位置。

① 釋放

② 調整

③ 上鎖

警告

行駛中調整方向盤可能會導致車輛失控而因事故造成嚴重傷害。

必須在車輛停止時才能調整方向盤。

後視鏡

車內後視鏡

請以適當的駕駛位置來調整後視鏡的角度。

■ 具有日間及夜間位置的後視鏡

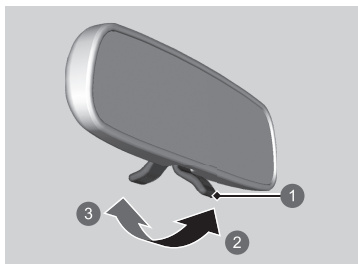

撥動撥桿可切換位置。

夜間位置可在黑夜行駛時幫助減少後車頭燈所造成的眩光。

- 1 撥桿
- 2 夜間位置
- 3 日間位置

電動車側後視鏡

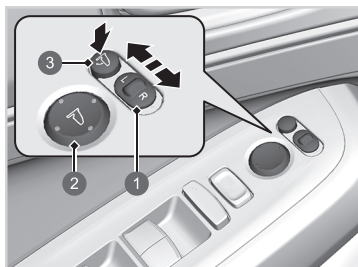

您可以在電源模式設定於 ON 時調整車側後視鏡。

■ 後視鏡位置調整

L/R 選擇開關：選擇左側或右側後視鏡。在調整後視鏡之後，請將開關撥回中間位置。

後視鏡位置調整開關：按開關的左、右、上、下側即可調整後視鏡。

■ 收折車側後視鏡

按收折車側後視鏡按鈕可收闔及張開車側後視鏡。

- 1 選擇開關
- 2 調整開關
- 3 收折車側後視鏡按鈕

座椅

前座椅

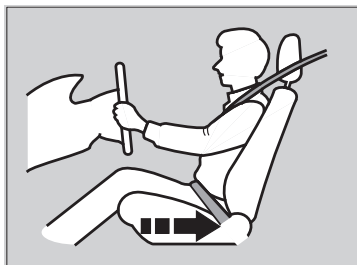

向後移以確保充分的空間。

請在可確實控制車輛的範圍內將駕駛座椅盡可能向後調整。您應可在坐正並緊靠椅背的情況下，仍能適當踩踏踏板而身體不需前傾，並且能舒適的掌握方向盤。乘客座椅也應依類似的方式調整，以盡可能遠離設置在儀錶板中的前方 SRS 輔助氣囊。

警告

如果太靠近前方 SRS 輔助氣囊，前方 SRS 輔助氣囊展開時可能會導致嚴重傷害或死亡。

請務必在仍可適當控制車輛的範圍內盡量往後坐以遠離前方 SRS 輔助氣囊。

■ 調整座椅位置

■ 調整前手動座椅

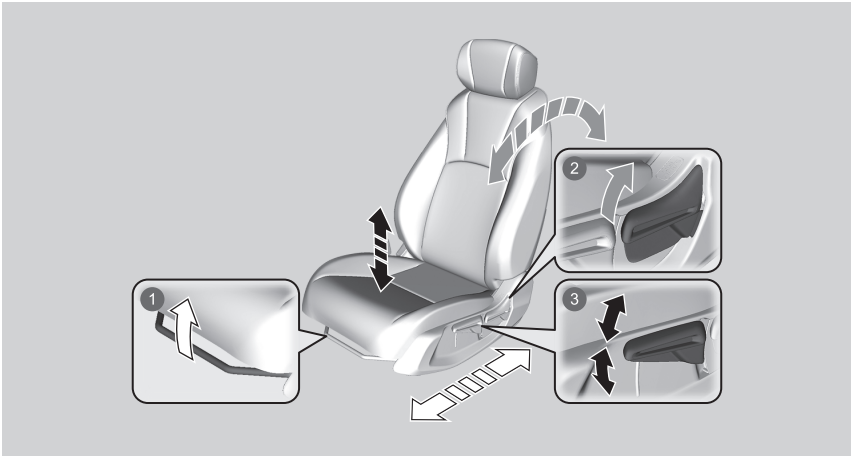

- 1 水平位置調整**
拉起鎖定桿來移動座椅，然後放開鎖定桿。
- 2 椅背角度調整**
拉起調整桿來改變角度。
- 3 高度調整 (僅駕駛側)**
調整桿向上拉或向下壓來升高或降低座椅。

座椅正確調整後，請前後搖動幾下來確定座椅已確實鎖定。

■ 調整椅背

將駕駛座的椅背調整到舒適、挺直的位置，讓胸部與方向盤中央的 SRS 輔助氣囊蓋之間保留足夠的空間。

前乘客座的椅背也應調整到舒適、挺直的位置。

如果椅背過於傾斜，安全帶的肩帶部分將無法緊貼胸部而減低安全帶的保護能力。這也可能在撞擊時增加從安全帶下方潛滑而造成嚴重傷害的可能性。椅背越傾斜，受傷害的風險越大。

⚠ 警告

椅背太過傾斜可能會在撞擊時導致嚴重傷害或死亡。

將椅背調整到挺直位置，並且緊靠椅背坐好。

不要在椅背與您的背部之間加設椅墊或壓置其他物品。

這可能會影響安全帶或 SRS 輔助氣囊發揮正確作用。

後座椅

■ 折疊後座椅

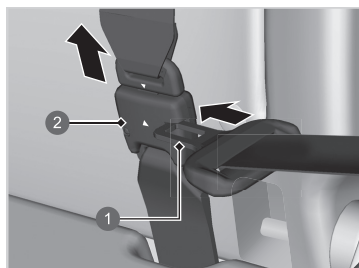

1. 先收妥中央座位安全帶。請將扣板插入固定器扣側的槽孔中。
2. 將安全帶完全縮回車頂的固定凹槽中。
■ 可拆固定器式安全帶 * P. 23
3. 將後座頭枕降下到最低位置。

- ① 扣板
- ② 固定器扣

* 並非適用於所有車型

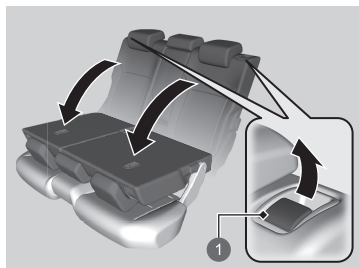

4. 扳起釋放桿並將座椅向前折疊。

① 釋放桿

警告

行車前請確定椅背確實鎖定。

請確定行李區中的所有物品或通過開孔伸入後座的物品都有正確固定。散置的物品在您必須緊急煞車時可能會向前拋飛而傷人。

■ 向上翻折後座椅

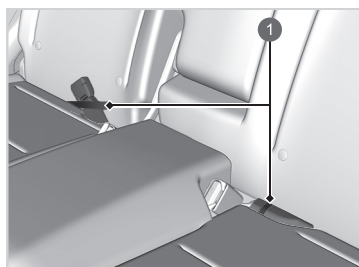

您可分別向上翻折左右側後座椅墊，形成一個行李區中的分隔空間。

■ 向上翻折椅墊

1. 確定安全固定器扣分別收妥在座椅上的導環中。

① 導環

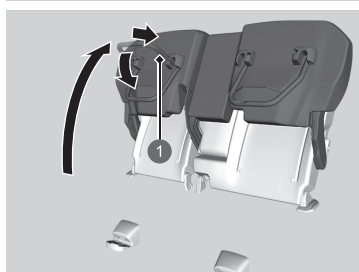

2. 將後座頭枕降下到最低位置。

3. 掀起後座椅墊。

4. 將椅墊用力緊壓椅背到鎖定位置，同時將座椅支腳向下收折。

① 座椅支腳

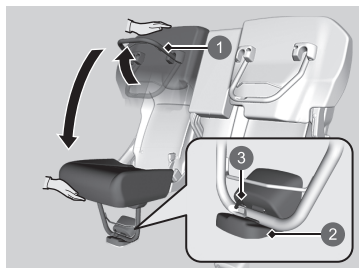

■ 將座椅恢復原位

1. 用一手扶住向上翻折的椅墊，用另一手將座椅支腳完全拉起來解除鎖定。
▶ 請確實扶住椅墊，否則可能會在解除鎖定時突然翻落。
2. 慢慢放下椅墊，並將座椅支腳套入底板上的導座中直到確實鎖定。

- ① 座椅支腳
- ② 底板導座
- ③ 鎖扣

在將座椅向上翻折或者恢復原位之後，請前後搖晃座以來確定是否正確固定。

後座提醒

這個功能可以在您下車之前提醒您可能有乘客或物品留在後座中。如果曾在車輛設定到 ON 的前後短暫打開後車門，它會在車輛設定到 VEHICLE OFF 時啟動。

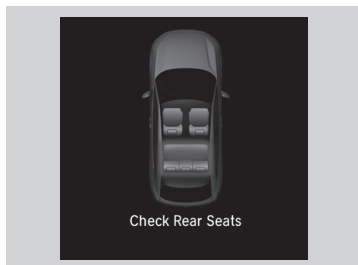

在電源模式設定到 VEHICLE OFF 時，駕駛資訊介面會顯示一個提醒，並且會發出警示音。

保持適當的坐姿

⚠ 警告

不當的坐姿或沒有在座位中坐好可能會在撞擊時遭受嚴重或死亡。

請務必保持坐正、緊靠椅背、兩腳著地。

頭枕

您的愛車在所有座椅上都配備有頭枕。

■ 調整前座頭枕

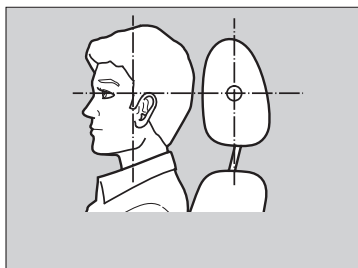

只有乘客的後腦中央緊抵頭枕的中央部位，頭枕才能發揮最有效的保護來防止頸椎傷害及其他後方追撞所造成的傷害。乘客耳朵的上緣應與頭枕中央高度齊平。

頭部舒適的靠在頭枕的中央。

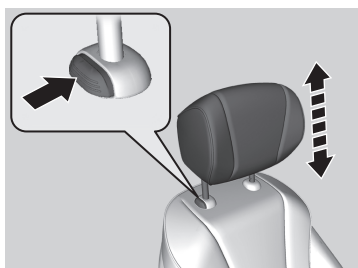

升高頭枕：

向上拉。

降低頭枕：

按釋放鈕並向下壓。

⚠ 警告

頭枕位置調整不當會減低保護效能，並增加在撞擊事故中造成嚴重傷害的可能性。

駕駛前，請確認頭枕已調整到合適的位置。

為確保頭枕系統正確作用：

- 不可在頭枕或頭枕支柱上吊掛任何物品。
- 不可在乘客與椅背之間加墊或壓置任何物品。
- 裝上每個頭枕並調整到適當的位置。

■ 變更後座頭枕位置

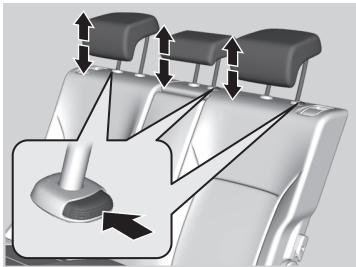

乘坐後座外側或中央座位*的乘客應在車輛行駛前將頭枕高度調整到適當的位置。

升高頭枕：

向上拉。

降低頭枕：

按釋放鈕並向下壓。

要使用後座的頭枕時，請將頭枕向上拉到最高位置。不可在沒有拉起頭枕的情況下使用後座。

■ 拆下及裝回頭枕

頭枕可以拆下來進行清潔或修理。

拆下頭枕：

將頭枕向上拉到最高位置。然後按釋放鈕並將頭枕向上拉出拆下。

裝回頭枕：

將頭枕支柱插回定位，然後按釋放鈕並將頭枕調整到適當的高度。試著向上拉頭枕來確定它是否確實鎖定。

⚠ 警告

沒有裝回頭枕、或者安裝不當，頭枕可能會在撞擊事故中造成嚴重傷害。

行駛前請務必正確裝回頭枕。

* 並非適用於所有車型

車內便利性配備

收納配備

■ 手套箱

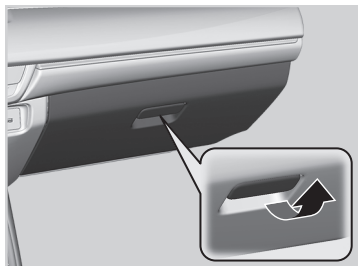

⚠ 警告

即使繫上安全帶，開啟的手套箱仍可能在撞擊事故中導致乘客嚴重傷害。

行駛時手套箱應保持關閉。

■ 中央置物盒

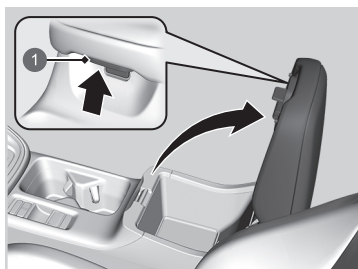

扳起扣鈕可打開中央置物盒。

① 扣鈕

■ 置杯架

留意

潑灑的液體可能會損壞內裝、地毯及電氣組件。

■ 掛衣鉤



掛衣鉤的設計並不能用來吊掛大型物品或重物。

■ 繫緊固定栓

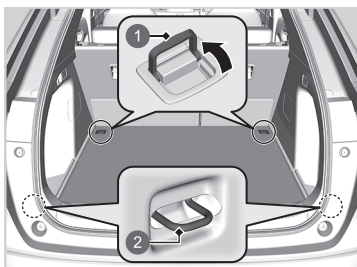

- ① 固定栓
- ② 固定栓

不可在行駛中讓任何乘客探取行李區中的物品。鬆開的物品在您必須緊急煞車時可能會造成傷害。

■ 行李掛鉤

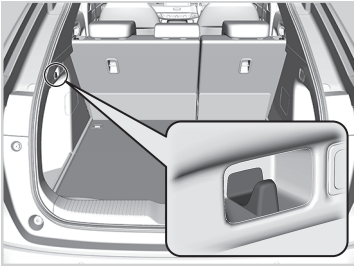

留意

不可在行李掛鉤上吊掛大型物品或重量超過 3 kg (6 lbs) 的物品。吊掛重物或大型物品可能會損壞掛鉤。

■ 底板下置物區 *



警告

不可在行駛中取出或置入物品。

在突然煞車時可能會導致無法預見的意外。

其他車內便利性配備

■ 遮陽板

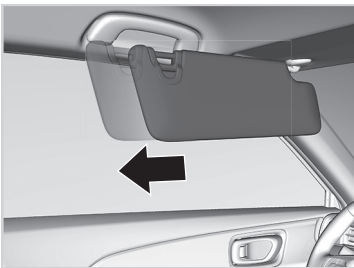

遮陽板可以水平延伸。

* 並非適用於所有車型

■ 12V 電源插座



留意

請不要插入車用點菸器。這可能會導致 12V 電源插座過熱。

為防止電瓶電量耗盡，只能在引擎運轉時使用 12V 電源插座。

12V 電源插座不使用時，請蓋上遮蓋以避免微小異物掉入 12V 電源插座中。

■ 無線充電座 *

要使用無線充電座時，電源模式必須設定在 ACCESSORY 或 ON。

請將任何與 Qi 無線充電相容的裝置放置在  標誌所示的區域來進行充電，如下：

⚠ 注意

充電板與充電的裝置之間若有任何金屬物品將會導致發熱並可能造成灼傷。

- 進行裝置充電之前請務必移除充電板上的異物。
- 充電前請確定表面上沒有塵土或其他碎屑。
- 不可讓液體（例如水、飲料等）潑灑到充電器或裝置上。
- 不可使用油品、油脂、酒精、甲苯或油漆稀釋劑來清潔充電板。
- 充電時不可使用毛巾、衣物或其他物品來覆蓋系統。
- 避免噴灑可能接觸到充電板表面的氣溶膠。

這個系統會消耗大量電力。不可在引擎沒有運轉時長時間使用本系統。本系統可能會使電瓶電力耗盡，造成引擎啟動困難。

無線充電座最多支援 15W 充電功率，但充電速度會因裝置及其他因素而有所不同。

* 並非適用於所有車型

留意

不可在充電中將任何磁性記錄媒介或精密儀器放置在充電區中。

您的卡片 (例如信用卡) 上的資料將會因為磁力作用而流失。而精密儀器 (如手錶) 也可能會受到影響。

"Qi" 及  標誌為無線充電聯盟 (WPC) 所擁有之註冊商標。

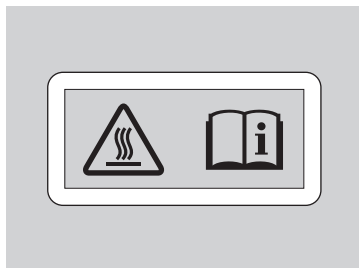

灼傷風險：

出現在充電板與裝置之間的任何金屬物品可能會變得非常熱。

恆溫空調系統

使用自動恆溫空調系統

未配備 SYNC 按鈕的車型

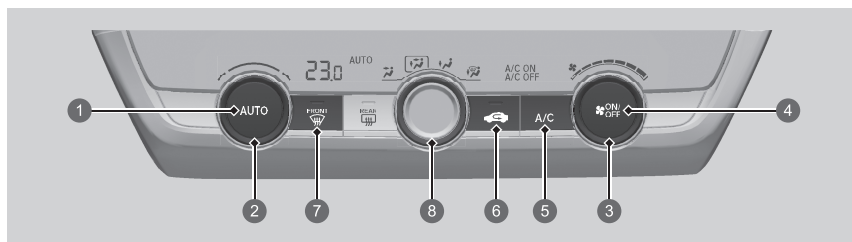

① AUTO 按鈕

② 溫度控制旋鈕

③ 風扇控制旋鈕





④ ON/OFF 按鈕

⑤ A/C (空調) 按鈕

⑥  (車內循環) 按鈕

⑦  (擋風玻璃除霧器) 按鈕

⑧ 模式控制旋鈕

-  氣流從儀錶板出風口吹出
-  氣流從儀錶板及底板出風口吹出
-  氣流從底板出風口吹出
-  氣流從底板及擋風玻璃除霧出風口吹出

配備 SYNC 按鈕的車型

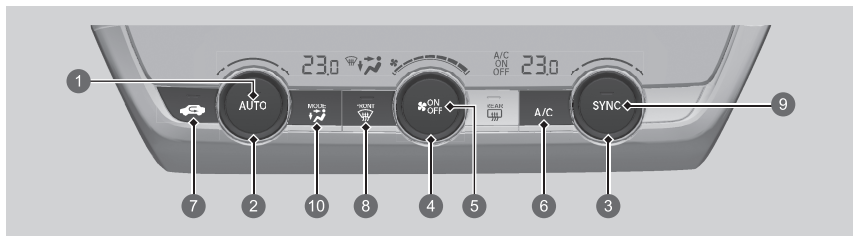

① **AUTO** 按鈕

② 駕駛側溫度控制旋鈕

③ 乘客側溫度控制旋鈕

④ 風扇控制旋鈕

⑤ **ON/OFF** 按鈕





⑥ **A/C** (空調) 按鈕

⑦  (車內循環) 按鈕

⑧  (擋風玻璃除霧器) 按鈕

⑨ **SYNC** (同步) 按鈕

⑩ **MODE** (模式) 控制按鈕

-  氣流從儀錶板出風口吹出
-  氣流從儀錶板及底板出風口吹出
-  氣流從底板出風口吹出
-  氣流從底板及擋風玻璃除霧器出風口吹出

■ 切換車內循環與車外進氣模式

可根據環境情況按  (車內循環) 按鈕來切換模式。

車內循環模式 (指示燈亮起)：讓空氣通過系統在車內反覆循環。

車外進氣模式 (指示燈熄滅)：保持內外通風。正常情況下請保持在車外進氣模式。



如果車內非常熱，您可以將車窗部份打開、將系統設定到 **AUTO**、並設定到較低的溫度以便快速降溫。在溫度降低之前，您可將車外進氣模式變更為車內循環模式以便快速降溫。

■ 擋風玻璃及車窗除霧

為確保安全，開車前請確定所有車窗都乾淨清晰。

■ 選擇想要的出風口

您可以轉動旋鈕到個別的位置來選擇想要的出風口。

-  選擇出風口 ②。
-  選擇出風口 ③。
-  選擇同時關閉 ② 和 ③。

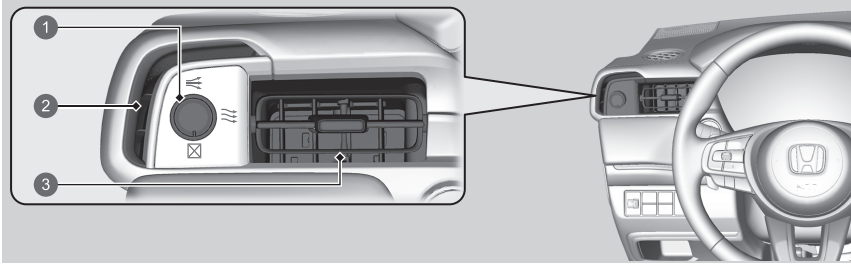

- ① 旋鈕
- ② 出風口
- ③ 出風口

自動恆溫空調系統感知器

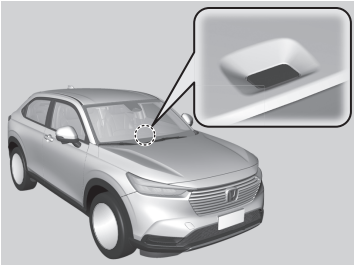

自動恆溫空調系統配備有多個感知器。請不要遮蓋感知器或潑灑任何液體。

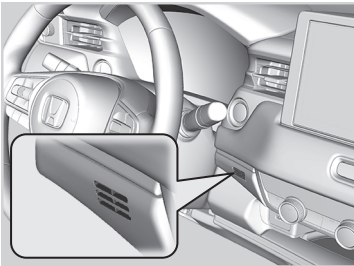

本章將探討駕駛、加油的相關事項。

駕駛前準備

行車準備

在您開車之前，請檢查下列項目。

■ 車外檢查

- 確定車窗、車側後視鏡、外部車燈或車輛的其他部件不受任何遮擋阻礙。
 - ▶ 請清除車上的任何霜、雪或冰。
 - ▶ 請清除車頂上的任何積雪，否則可能會在行駛中滑落而阻遮視野。如果有堅硬的結冰，請等候稍微融化後再清除。
 - ▶ 清除車輪四周的結冰時，請避免損壞車輪或相關零組件。
- 確定引擎蓋確實關妥。
 - ▶ 如果引擎蓋在行駛中掀開，將會遮擋前方視線。
- 確定輪胎狀況良好。
 - ▶ 檢查胎壓，並檢查是否有損壞及過度磨損。
- 📖 **輪胎檢查及保養** P. 206
- 確定車輛後方或周圍沒有人或物體。
 - ▶ 車內向外看會有盲點。

留意

當車門被冰凍打不開時，可用溫水融化車門周緣的結冰。不要嘗試強行開啟，否則可能會損壞車門周緣的橡膠件。除冰時應擦乾融化的水分以避免再次結冰。

不可將溫水倒入鑰匙孔中。
如果鎖孔內結冰，鑰匙將無法插入。

引擎和排氣管的高溫可能會引燃留在引擎蓋下方的可燃物而導致起火燃燒。如果您的車輛停置一段時間，請檢查並清除可能聚積的任何碎屑，例如掉落或被小動物帶來築巢的乾草及樹葉。請同時檢查引擎蓋下方是否留有您或其他人執行保養時不小心留下的可燃物。

■ 車內檢查

- 放置車上的物品必須收妥或固定。
 - ▶ 裝載過多的行李或放置不當，會影響您愛車的操控性、穩定性、煞車距離及輪胎，並降低安全性。
 - ❏ 載重限制 P. 119
- 不可堆置物品超過椅背的高度。
 - ▶ 否則物品可能遮擋視線並可能在緊急煞車時被拋向前方。
- 不可在前座腳部空間放置任何物品。請確實固定腳踏墊，且不宜重疊使用兩塊以上的腳踏墊。
 - ▶ 放置物品或腳踏墊沒有固定可能會在行駛中妨礙煞車和油門踏板的操作。
- 如果帶寵物上車，不可讓它們在車中隨意移動。
 - ▶ 這可能會妨礙駕駛而導致意外。
- 確實關妥所有車門及後廂門。
- 正確調整您的座椅位置。
 - ▶ 請同時調整頭枕。
 - ❏ 座椅 P. 103
 - ❏ 調整前座頭枕 P. 108
- 正確調整後視鏡及方向盤。
 - ▶ 請調整好乘坐位置並坐在座位中正確調整。
 - ❏ 後視鏡 P. 102
 - ❏ 調整方向盤 P. 101
- 請確定置於前座椅後方底板上的物品不會在座椅下方滾動。
 - ▶ 這些物體可能會妨礙駕駛者操作踏板，或影響座椅操作。
- 車中的每個人都必須繫上安全帶。
 - ❏ 繫上安全帶 P. 21
- 啟動車輛時，請確定儀錶板中的指示燈是否點亮，並在一會之後熄滅。
 - ▶ 如果發現有問題，請務必到 HONDA 服務廠檢查車輛。
 - ❏ 指示燈 P. 50

頭燈照射角度已於原廠正確設定，不需要調整。不過，如果您經常在行李區中裝載重物，請到 HONDA 服務廠交由合格的技術人員調整頭燈角度。

配備頭燈手動水平調整裝置的車型

您可以自行調整頭燈近光燈的角度。

- ❏ 頭燈手動水平調整裝置 P. 95

載重限制

您裝載行李時，車輛、全體乘客及行李的總重不可超過最大容許載重。

📖 規格 P. 253

⚠️ 警告

超載或裝載不當會影響愛車的操控性與穩定性而導致事故並造成人員傷亡。
請遵照本指南中有關總載重限制和其他裝載指示。

拖掛尾車

您的愛車並不是為拖掛尾車所設計的。嘗試拖掛尾車可能會影響您的保固權益。

越野駕駛指導

一般資訊

您的愛車主要是針對在一般柏油路面上使用所設計的，不過，由於具有較高的離地高度，車輛仍允許偶爾進行無柏油路面的越野路線行駛。但它的設計並不適合進行拓荒開路或其他挑戰性的越野活動。

如果您決定行駛無柏油路面的越野路線，您將會發現它需要有一些不一樣的駕駛技術，而您的車輛在操控上也會與在一般道路上有些不同。請注意本節所述的注意事項和提示，並在進行越野行駛之前確實熟悉您的愛車。

⚠️ 警告

在柏油路上或柏油路外不當操作車輛可能會造成車禍事故或翻覆意外而可能導致您或乘客嚴重傷害或死亡。

- 請務必遵循本車主指南中的所有指示及指導。
- 應盡可能保持低速行駛，避免以高於情況所允許的速度行駛。

若不正確操作車輛可能會導致車禍事故或翻覆意外。

📖 重要操控資訊 P. 15

📖 行駛時注意事項 P. 123

重要安全注意事項

為避免車輛失控或翻覆，請務必遵守所有的注意事項和建議：

- 請務必妥善裝載行李且不可超過行李載重限制。
 - ▣ 載重限制 P. 119
- 每次開車時，請務必確認您和所有乘客隨時都正確繫妥安全帶。
- 盡可能保持低速行駛，避免以高於情況所允許的速度行駛。
- 您必須時時評估情況並小心駕駛不要超出極限。

避免風險

- 進行越野行駛之前請**檢查您的愛車**並確定所有定期保養都已確實完成。請特別注意輪胎的狀況，並檢查胎壓。
- **請記住**，您所選擇的路線有其極限（太陡或顛簸起伏）、您有自己的極限（駕駛技術和適應度）、車輛也有它的極限（牽引力、穩定性和馬力）。若不清楚認識這些極限將會使您和您的乘客置身險境。
- **加速及煞車**應和緩漸進操作。太快起步或煞停可能會導致喪失循跡性而造成失控。
- **避開路線中的障礙物和礫石**可以減少車輛翻覆或懸吊等部件損壞的機會。
- **行駛斜坡**會增加車輛翻覆的風險，尤其是嘗試橫向穿越太陡的坡面。以直上直下的方式行駛斜坡通常是最安全的方法。如果您無法清楚看見斜坡上的所有情況或障礙，請在行駛之前下車探勘。如果對您是否能安全通過有任何疑慮，請不要冒險嘗試。寧可選擇另一條路線。如果您在爬坡時卡住，不可嘗試調頭轉向。請順著爬坡的相同路線慢慢倒退下坡。
- **橫越溪流** - 避免開車穿過深水區。如果行進路線中有水擋住去路（例如小溪流或大水坑），請小心評估再繼續前進。請確定水深夠淺、水流緩慢，且水下有堅實的地面。如果您不能確定水深或地面，請調頭尋找其他路線。行駛穿過深水也可能對車輛造成損壞。水可能會進入變速箱和差速器中，稀釋潤滑油並最終導致故障。同時也可能會沖刷掉車輪軸承中的黃油。
- **如果車輛陷住**，請小心朝您認為可以脫困的方向移動。不要讓輪胎打滑空轉，因為這只會越陷越深，並可能損壞變速箱。如果您無法自行脫困，您將需要其他車輛協助曳引拖行。車輛配備有前後拖車鉤可用於這個目的。

啟動引擎

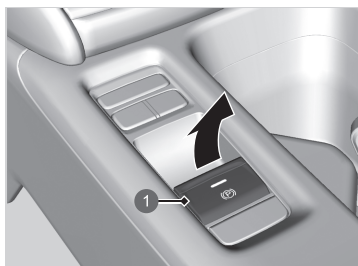

① 電子駐車煞車開關

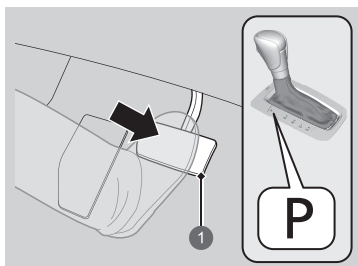

① 煞車踏板

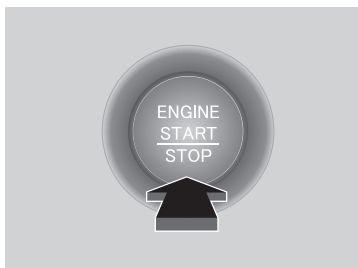

1. 確實煞緊駐車煞車。

- ▶ 駐車煞車和煞車系統指示燈（紅色）會在您扳起電子駐車煞車開關時點亮 30 秒鐘。

2. 檢查變速箱是否排入 [P] 位置，然後踩下煞車踏板。

- ▶ 雖然車輛可以在 [N] 位置起動，但在 [P] 位置起動較為安全。

3. 按住引擎起動 / 熄火按鈕，不要踩油門踏板。

啟動引擎時請確實踩住煞車踏板。

引擎在嚴寒天氣中以及在海拔超過 2,400 公尺、空氣稀薄的地方較難發動。

在寒冷天氣中啟動引擎時，請關閉所有電氣配件，如燈光、自動恆溫空調系統以及後除霧器以減少電瓶負載。

如果排氣系統發出異音或能聞到廢氣進入車內，請到 HONDA 服務廠接受車輛檢查。這有可能是引擎或排氣系統的問題所致。

晶片防盜系統可以保護您的愛車免於竊盜的危險。
如果使用編碼不正確的裝置，引擎的燃油系統會被禁用。

❏ 晶片防盜系統 P. 90

如果免鑰匙遙控器電池電量不足，請將免鑰匙遙控器靠近引擎起動 / 熄火按鈕。

❏ 如果免鑰匙遙控器電池電量不足 P. 230

如果免鑰匙遙控器遭受強烈無線電波干擾，引擎可能無法起動。

不要持續按住引擎起動 / 熄火按鈕來起動引擎。
如果引擎沒有發動，應暫停至少 30 秒鐘然後再次啟動引擎。

■ 起步

1. 右腳踩住煞車踏板，將變速箱排入 [D] 位置；若要倒車請排入 [R] 位置。
 2. 在電子駐車煞車煞緊的情況下，放開煞車踏板並和緩踩下油門踏板。
 - ▶ 請確定駐車煞車和煞車系統指示燈（紅色）已經熄滅。
- ❏ 駐車煞車 P. 178

您也可以踩住煞車踏板並壓下電子駐車煞車開關來釋放駐車煞車。朝下坡方向起步時，使用電子駐車煞車進行手動釋放車輛，會比用油門踏板釋放車輛的起步更加平穩。

■ HSA 斜坡起步輔助系統

HSA 斜坡起步輔助可以在您放開煞車踏板換踩油門時，短暫保持煞車，以幫助防止車輛在斜坡上向後滑落。

朝向上坡方向起步時請將變速箱排入 [D]、[S]* 位置，或者朝向下坡方向倒退起步時請排到 [R] 位置，然後放開煞車踏板。

HSA 斜坡起步輔助功能在極陡或滑溜的斜坡上可能無法防止車輛滑落，而在極小的坡度上也不會有作用。

HSA 斜坡起步輔助功能並不能用來取代駐車煞車。

即使在 VSA 關閉時 HSA 斜坡起步輔助仍有作用。

■ 引擎熄火

您可以在車輛完全停下後將引擎熄火。

1. 將變速箱排入 [P] 位置。
2. 按住引擎起動 / 熄火按鈕。

* 並非適用於所有車型

行駛時注意事項

注意：不要在積水過深的道路上行駛。行駛水深處會造成引擎及電氣設備損壞，進而導致愛車拋錨。

留意

不可在踩油門踏板時操作排檔桿。否則可能會損壞變速箱。

留意

如果在速度極低時反覆轉動方向盤，或方向盤保持轉到最左或最右側盡頭位置一段時間，EPS 電動輔助轉向系統的溫度會升高。系統會進入保護模式，系統的性能將會受限。方向盤將會變重而難以操作。在系統冷卻下來後 EPS 系統就會恢復正常。在這些情況下反覆操作最終可能會損壞系統。

如果在行駛中將電源模式設定到 ACCESSORY，引擎將會熄火而所有轉向及煞車動力輔助功能都會停止作用，您可能難以控制車輛。

不可在行駛中選擇 **N** 位置，否則會喪失引擎煞車（及加速）性能。

在新車前 1,000 公里期間，應避免突然加速或進行全油門操作，以免損壞引擎或傳動系統。

新車入手或更換煞車襯墊或碟盤之後的前 300 公里應避免重踩煞車以確保適當磨合。

■ 休旅車駕駛指導

休旅車相較於其他車種有顯著更高的翻覆機率。為防止翻覆或失控，請：

- 以比一般乘用車更慢的速度過彎。
- 盡可能避免急轉彎和突然的轉向操作。
- 不要進行任何會抬高車輛重心的改裝。

若不正確操作車輛可能會導致車禍事故或翻覆意外。

➡ **重要操控資訊** P. 15

➡ **行駛時注意事項** P. 123

■ 霧中

有霧時能見度會變差。即使是白天，行駛時也務必開啟近光頭燈。請減速慢行，利用道路中線、護欄以及前車的尾燈做為您行車的參考。

■ 強風中

如果行駛中有強風吹襲，請握緊方向盤。慢慢將車輛減速並讓車輛保持行駛在路中央。請小心強陣風，尤其是車輛離開隧道、行駛橋梁或河岸時，以及行駛通過空曠區域（例如採石場）和旁邊有大型貨車通過時。

■ 雨天

下雨時道路會濕滑。應避免重踩煞車、急加速、猛然轉向，且行駛中更應保持警覺。如果駛過路坑的積水區，很可能會出現輪胎漂浮打滑現象。應避免行駛積水過深以及淹水的道路。這可能會損壞引擎或傳動系統，或者造成電氣組件故障。

發生輪胎漂浮打滑現象時必須非常小心。以過快的速度駛過積水道路時，會在輪胎與路面之間形成一層水膜。如果發生這種情況，車輛將無法回應駕駛的控制輸入（例如轉向和煞車）。

進行降檔時請慢慢減速。如果道路濕滑，突然出現的再生制動（回充電煞車）可能導致輪胎側滑。

■ 其他注意事項

如果感覺到車輛底部發生強烈碰撞，請在安全的地點停下車輛。檢查車輛底部是否有損壞或任何油液洩漏。

連續無段變速箱

■ 蠕行

引擎以較高的怠速運轉時，蠕行的現象會更為明顯。
停車時請保持踩住煞車踏板。

■ 強迫降檔

在爬坡時快速踩油門踏板會使變速箱降到較低檔位，從而意外提高車速。請小心操作油門踏板，尤其是行駛濕滑道路及過彎時。

換檔

請依照您駕駛上的需要來變換檔位。

■ 檔位

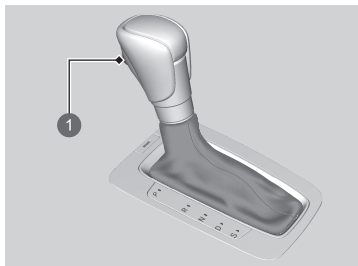

① 釋放鈕

P 駐車

用於停車或起動引擎時。

R 倒檔

用於倒車時。

N 空檔

不鎖住變速箱。

D 行駛

用於：

- 正常行駛時。
- 暫時以 7 速手動換檔模式 * 行駛時。

S 行駛 (S)

用於：

- 提供較佳的加速性能。
- 提高引擎煞車。
- 爬坡或下坡時。
- 以 7 速手動換檔模式 * 行駛時。

除非檔位在 **P**，否則不能將電源模式從 ON 切換到 VEHICLE OFF。

在引擎冷卻狀態時，即使是排入 **N** 位置車輛也可能會出現些微蠕行。
請確實踩住煞車踏板，必要時並煞緊駐車煞車。

* 並非適用於所有車型

■ 排檔操作

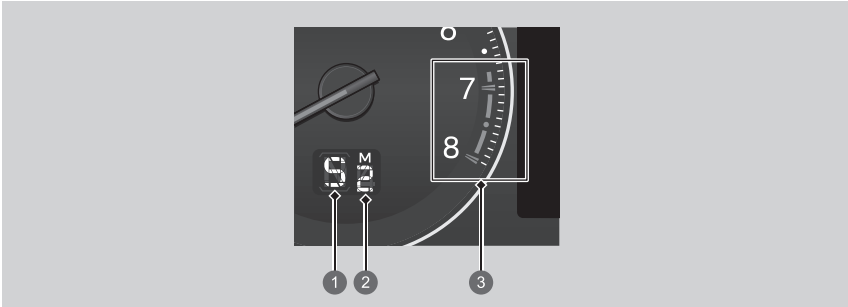

- 1 檔位指示器 (變速箱系統指示燈)
- 2 M (7 速手動換檔模式) 指示燈 * / 檔位指示器 *
- 3 轉速錶紅線區

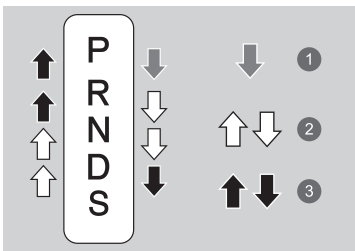

- 1 踩煞車踏板並按排檔桿釋放鈕才能排檔。
- 2 不須按排檔桿釋放鈕即可排檔。
- 3 按排檔桿釋放鈕才能排檔。

留意

在將檔位從 **D** 切換到 **R** (或相反) 時, 車輛必須完全停止並應踩住煞車踏板。在車輛完全靜止之前操作排檔桿可能會損壞變速箱。

拉動前, 請透過檔位指示器來檢查排檔桿位置。

如果變速箱系統指示燈在行駛中閃爍 (不論在任何檔位), 表示變速箱有問題。此時應避免急加速, 並應儘快到 HONDA 服務廠接受變速箱檢查。

如果行駛時引擎轉速進入或超過轉速錶紅線區 (引擎轉速限制), 可能會切斷燃油供應。如果發生這種情況, 您可能會感覺到些微的震動。

如果在按住排檔桿釋放鈕時同時踩下煞車踏板, 排檔桿可能無法操作。請先踩煞車踏板。

* 並非適用於所有車型

在極低溫度下 (-30°C) 切換檔位時，可能會有短暫延遲才會顯示出檔位。行駛前請務必確認您已排入正確的檔位。

■ 7 速手動換檔模式 *

不需將手從方向盤上移開即可使用 Paddle Shift 換檔快撥鍵在 1 到 7 檔之間進行換檔。在行駛中當您扳其中一個 Paddle Shift 換檔快撥鍵時，變速箱就會切換為 7 速手動換檔模式。這個模式在需要引擎煞車時十分好用。

■ 變速箱排入 [D] 位置時：

排檔模式可以暫時進入 7 速手動換檔模式，且檔數會顯示在檔位指示器中。

如果您以定速行駛或加速，7 速手動換檔模式就會自動取消，檔位指示器的檔數也會消失。

您可以扳住 [+] 換檔快撥鍵幾秒鐘來取消這個模式。

7 速手動換檔模式在過彎前需要暫時減速時特別有用。

■ 變速箱排入 [S] 位置時：

排檔模式會進入 7 速手動換檔模式。檔位指示器會點亮 M 指示燈並顯示檔數。當車速降低時，變速箱會自動隨車速降檔。當車輛停下時，它會自動降檔到 1 檔。

如果車速升高而引擎轉速即將達到轉速錶紅線區時，變速箱會自動升檔。

車輛只能以 1 檔起步。

要取消 7 速手動換檔模式時，請將排檔桿從 [S] 移到 [D]。當 7 速手動換檔模式取消時，M 指示燈和檔位指示器都會熄滅。

在 7 速手動換檔模式下，可以在下列情況下透過操作任一個 Paddle Shift 換檔快撥鍵來讓變速箱升檔或降檔：

升檔：引擎轉速達到較高檔位的下限時。

降檔：引擎轉速達到較低檔位的上限時。

當引擎轉速達到接近轉速錶紅線區時，變速箱會自動升檔。





當引擎轉速達到所選檔位的下限時，變速箱會自動降檔。

在滑溜路面上操作 Paddle Shift 換檔快撥鍵可能會導致輪胎鎖死。若有這種情況發生，7 速手動換檔模式會被取消而回到正常 [D] 位置行駛模式。

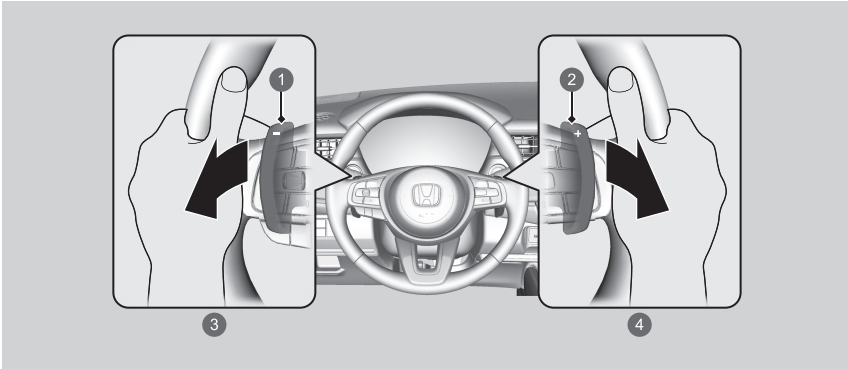
* 並非適用於所有車型

■ 7 速手動換檔模式操作



- ①  換檔快撥鍵 (降檔)
- ②  換檔快撥鍵 (升檔)
- ③ 扳  換檔快撥鍵時會降檔 (切換到較低的檔數)
- ④ 扳  換檔快撥鍵時會升檔 (切換到較高的檔數)

每操作一次換檔快撥鍵就會改變一個檔位。

要連續換檔時，請先放開 Paddle Shift 換檔快撥鍵然後再扳一下就可以切換到下一檔。

檔位指示器會在您無法升檔或降檔時閃爍。這表示您的車速不在所切換的檔位的容許範圍內。

如果指示器閃爍，請稍微加速來進行升檔或稍微減速來進行降檔。

ECON 自動節能模式

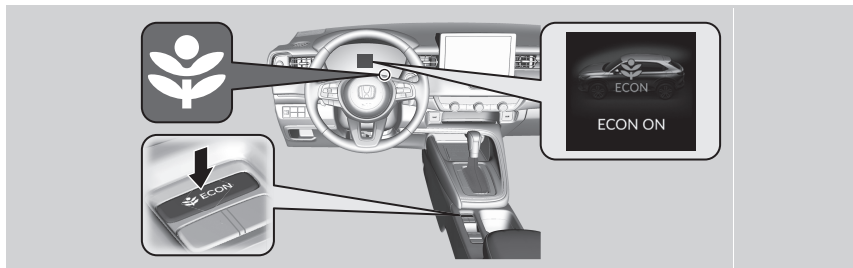

ECON 自動節能模式按鈕可以開啟或關閉 ECON 自動節能模式。
ECON 自動節能模式可以透過調整引擎的性能和恆溫空調系統來幫助您改善油耗表現。

要開啟及關閉 ECON 自動節能模式時，請在電源模式設定於 ON 時按 **ECON** 自動節能模式按鈕。

在 ECON 自動節能模式中，恆溫空調系統會有較大的溫度變動。

您可能會因為緊急煞車的操作或行駛情況而無法切換模式。

自動怠速熄火 *

為幫助發揮最佳的油耗表現，引擎會在車輛停止時根據當時的環境情況和車輛的操作狀況來自動熄火。此時指示燈 (綠色) 會點亮。

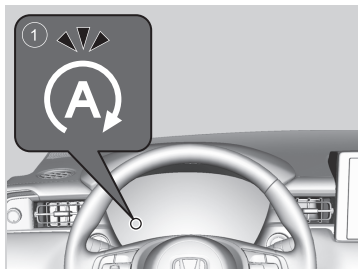

會影響自動怠速熄火系統作用的環境及車輛狀況不盡相同。

➤ 自動怠速熄火會啟動的情況：P. 131

然後引擎會在車輛即將再次駛動時重新啟動，且指示燈 (綠色) 會熄滅。

➤ 引擎會自動重新啟動的情況：P. 132

① 自動怠速熄火指示燈 (綠色)

如果在指示燈 (綠色) 亮起期間打開駕駛側車門，蜂鳴器會發聲來告知您自動怠速熄火功能作用中。

駕駛資訊介面會顯示與自動怠速熄火有關的訊息。

➤ 指示燈 P. 50

* 並非適用於所有車型

這個車型所使用的 12V 電瓶是專為配備自動怠速熄火的車型所設計的。使用指定的 12V 電瓶以外的電瓶可能會縮短 12V 電瓶壽命，並導致自動怠速熄火無法啟動。如果需要更換 12V 電瓶，請務必選擇指定型式的電瓶。細節請聯絡 HONDA 服務廠。

■ 規格 P. 253

自動怠速熄火作用的時間長度：

- 在 ECON 自動節能模式期間會比 ECON 自動節能模式關閉時和使用恆溫空調時更長。

■ ECON 自動節能模式 P. 129

■ 自動怠速熄火系統開啟 / 關閉

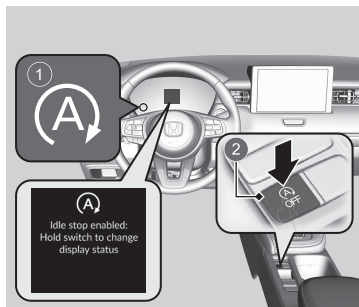

要關閉自動怠速熄火系統時，請按這個按鈕。自動怠速熄火系統會停止作用。

- ▶ 自動怠速熄火系統會停止作用且指示燈（琥珀色）會點亮。

自動怠速熄火系統會在每次起動引擎時開啟，即使您上次開車時已將它關閉。

- 1 自動怠速熄火 OFF 指示燈（琥珀色）
- 2 自動怠速熄火關閉按鈕

如果在自動怠速熄火系統作用中將它關閉，引擎將會重新起動。

■ 自動怠速熄火會啟動的情況：

變速箱在 **[D]** 位置並踩煞車踏板來停下車輛。

當您將變速箱排入 **[P]** 位置時，即使放開煞車踏板，自動怠速熄火仍會持續作用。

▶ 如果您踩下煞車踏板，引擎可能會自動重新啟動。

■ 自動怠速熄火不會啟動的情況：

- 按下自動怠速熄火關閉按鈕。
- 駕駛座安全帶沒有繫上。
- 引擎沒有適當暖車或者引擎冷卻水溫度偏高。
- 變速箱油溫度偏低或偏高。
- 車輛在引擎起動後車速達到 5 km/h 之前再次停止。
- 車輛在陡坡上停止。
- 變速箱在 **[D]** 以外的位置。
- 在引擎蓋打開的情況下起動引擎。
 - ▶ 將引擎熄火。關上引擎蓋然後再重新起動引擎來開啟自動怠速熄火。
- 電瓶電量偏低。
- 電瓶內部溫度為 5°C 以下。
- 恆溫空調系統使用中，且車外溫度低於 -20°C 或高於 40°C。
- 恆溫空調系統使用中，且溫度設定在 **Hi** 或 **Lo**。
-  開啟 (指示燈亮起)。

■ 自動怠速熄火可能不會啟動的情況：

- 車輛因突然煞車而停止。
- 操作方向盤。
- 海拔高度極高。
- 車輛低速行駛且反覆加速及減速。
- 風扇速度設定在高速。
- 恆溫空調系統使用中且設定溫度與實際車內溫度差距明顯。
- 恆溫空調系統使用中且車內濕度高時。

不要在自動怠速熄火功能啟動的情況下打開引擎蓋。

如果打開引擎蓋，引擎將不會自動重新啟動。

在這情況下，需要按住**引擎起動 / 熄火**按鈕才能重新起動引擎。

 **啟動引擎** P. 121

當 ACC 附 LSF 低速自動跟車功能作用時，車輛會在沒有踩煞車踏板的情況下煞停而自動怠速熄火可能會啟動。在這情況下，引擎可能會在將檔位切換到 **[D]** 以外的位置時重新啟動。

按住**引擎起動 / 熄火**按鈕會使引擎不再能自動重新啟動。請依照標準程序來起動引擎。

 **啟動引擎** P. 121

■ 引擎會自動重新起動的情況：

- 放開煞車踏板 (在自動煞車保持系統沒有作動的情況下)。
- 踩下油門踏板 (在自動煞車保持系統作動的情況下)。
 - ❏ 自動煞車保持 P. 180
- 在斜坡上將變速箱從 **D** 或 **N** 排入 **P** 時。

■ 即使踩住煞車踏板 *1 引擎仍會重新起動的情況：

- 按下自動怠速熄火關閉按鈕。
- 操作方向盤。
- 變速箱排入 **R** 或 **S**，或者從 **N** 切換到 **D** 時。
 - ▶ 如果您在自動怠速熄火作用後將變速箱排入 **P**，自動怠速熄火將會持續作用。在這情況下，引擎會在您踩下煞車踏板時重新起動。
- 停在斜坡上時，踩住煞車踏板的壓力降低且車輛開始移動。
- 在停止時踩在煞車踏板上的壓力反覆施壓及釋放。
- 電瓶電量變低。
- 踩下油門踏板。
- 解開駕駛座安全帶。
-  開啟 (指示燈亮起)。
- 恆溫空調系統使用中且設定溫度與實際車內溫度差距明顯。
- 使用恆溫空調系統來進行車內除濕。
- 在您的車輛因 ACC 附 LSF 低速自動跟車功能而自動煞停時，前車再次起步行駛。

如果您在自動怠速熄火期間使用電子裝置，在引擎重新起動時這些裝置可能會暫時關閉。

*1：在自動煞車保持系統作動的情況下，您可以在自動怠速熄火作用中放開煞車踏板。

如果將自動煞車保持系統關閉，或者如果系統有問題，引擎會在您放開煞車踏板時自動重新起動。

❏ 自動煞車保持 P. 180

■ 起步輔助煞車功能

在放開煞車踏板來重新起動引擎之後會短暫保持煞車。這可避免您的車輛在斜坡上意外滑動。

陡坡緩降控制系統

在行駛下坡而引擎煞車不足以幫助車輛減速時，這個系統會協助維持固定的車速而不需要操作煞車踏板。

警告

陡坡緩降控制並不能在所有情況下都能保持固定的車速。

在行駛極陡的下坡或路面濕滑時，車輛可能無法保持車速，並可能會發生車禍而導致嚴重傷害或死亡。

由於陡坡緩降控制的設計並不能增大車輛性能的極限，駕駛者必須隨時注意路面狀況小心駕駛以策安全。

煞車燈會在系統作用時亮起。

在駛下緩坡時系統有可能不會作用。請檢查陡坡緩降控制指示燈來確定系統是否作用。

系統在車輛沒有行駛下坡時仍可能會作動，例如行駛不平的路面導致車輛傾斜時。

■ 陡坡緩降控制作用條件

系統會在下列情況下作用。

- 車輛以約 3-20 km/h 的速度行駛。
- 行駛下坡。
- 沒有踩油門踏板和煞車踏板。

■ 駕駛資訊介面顯示

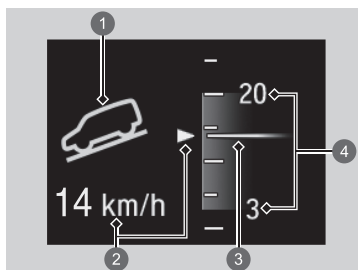

① 系統作用狀態

- 綠色：已啟動
- 白色：待命中

② 車速顯示

- 白色：設定速度
- 灰色：目前速度
- ▶ 會在車速高於作用速度時閃爍。

③ 目前速度

④ 設定速度作用範圍

■ 如何操作陡坡緩降控制

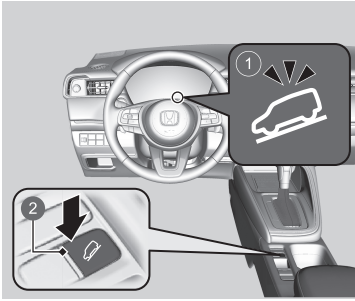

■ 系統開啟

在車速低於約 20 km/h 時，按  按鈕即可將系統開啟。

- ▶ 系統會進入待命模式，而陡坡緩降控制指示燈（白色）會點亮。

在符合所有作用條件時，系統會作動，車輛會開始在下坡時維持車速。

- ▶ 陡坡緩降控制指示燈（綠色）會在系統作用時亮起。

① 陡坡緩降控制指示燈

②  (陡坡緩降控制) 按鈕

■ 調整設定速度

在作用範圍內踩油門踏板或煞車踏板來調整車速。您放開油門踏板或煞車踏板時的車速就會成為設定速度。

■ 系統關閉

按  按鈕可將系統關閉。

長時間反覆使用系統可能會造成煞車溫度升高而使系統暫時進入待命模式。

每次關閉電源系統時陡坡緩降控制都會關閉，即使您上次開車時已將它開啟。

在系統作用中踏板可能會震動或者可能會發出作用聲響。

當車速超過 60 km/h 時，系統會自動關閉。

VSA 車身動態穩定控制系統

在過彎時，如果車輛有轉向過度或轉向不足現象，VSA 可以幫助穩定車輛。它也可以在濕滑路面上協助維持循跡性。它會調節引擎的動力輸出並選擇性的施加煞車來達到這個作用。

如果混用不同型式和尺寸的輪胎，VSA 可能無法正確作用。請務必使用相同尺寸和型式的輪胎，並確實充氣到指定的胎壓。

當 VSA 系統指示燈在行駛中點亮並保持點亮時，表示系統可能有問題。雖然這並不會影響正常的行駛，但您應立即將車輛開到 HONDA 服務廠接受檢查。

VSA 並不能在所有行駛情況下增進車輛的穩定性，且不可能控制整個煞車系統。您仍必須以適合當時情況的速度行駛及過彎並保持充分的安全距離。

VSA 系統的主要功能是一般所稱的電子穩定性控制 (ESC)。系統也包含了 " 循跡控制 " 功能。

ACC 主動式車距調節定速巡航系統指示燈 * (琥珀色)、VSA 車身動態穩定控制系統指示燈、VSA 車身動態穩定控制系統 OFF 指示燈、胎壓過低 / TPMS 指示燈以及安全輔助指示燈 (琥珀色) * 可能會在拆開再重新連接電瓶線之後點亮。

以 20 km/h 以上的速度行駛一小段距離。每個指示燈應會熄滅。如果沒有，請將車輛開到 HONDA 服務廠接受檢查。

■ VSA 作用



① VSA 系統指示燈

當 VSA 作動時，您可能會發現引擎並沒有反映油門的操作。您也可能會發現液壓煞車系統出現一些噪音。您也會看到指示燈閃爍。

* 並非適用於所有車型

■ VSA OFF 按鈕

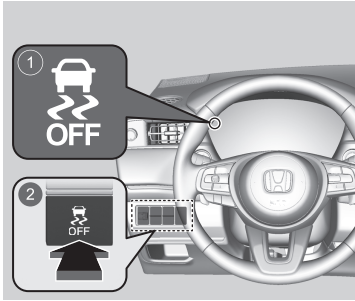

① VSA OFF 指示燈

②  按鈕

這個按鈕設在駕駛側控制面板上。要停用 VSA 的部分功能，請按住按鈕直到聽見一聲嗶聲。

您的愛車仍具有正常的煞車及轉向能力，但循跡控制功能的效能將會降低。

要恢復 VSA 的功能 / 作用時，請按  按鈕直到聽見一聲嗶聲。

每次啟動引擎時 VSA 都會開啟，即使您上次開車時已將它關閉。

當您愛車受困在泥濘或新雪等異常狀況下時，暫時關閉 VSA 可能比較容易讓車輛脫困。

當  按鈕按下時，循跡控制功能將不會有作用。這可讓車輪在低速時更自由地轉動。如果在 VSA 開啟時無法讓車輛脫困，您應只在 VSA 關閉的情況下嘗試讓車輛脫困。

在車輛脫困之後，請務必立即重新開啟 VSA。我們不建議您在 VSA 系統關閉的情況下駕駛車輛。

在引擎啟動後或行駛中立即執行系統檢查時，您可能會聽到引擎室發出馬達聲響。這是正常現象。

敏捷操控輔助系統

在您轉動方向盤時視需要稍微進行前輪煞車，來幫助增進車輛過彎時的穩定性和性能。

敏捷操控輔助系統不可能在所有行駛情況下都能增進穩定性。您仍必須以適合當時情況的速度行駛及過彎並保持充分的安全距離。

當 VSA 系統指示燈在行駛中亮起並保持點亮時，表示敏捷操控輔助功能沒有啟動。

在敏捷操控輔助功能作動時，您可能會聽見引擎室發出聲響。這是正常現象。

胎壓偵測系統 (TPMS)

不需要直接測量每個輪胎的胎壓，該車輛上的 TPMS 會在行駛中監視並比對每個輪圈及輪胎的滾動半徑和轉動特性，以判斷是否有一個或多個輪胎的胎壓明顯不足。

這會點亮低胎壓/TPMS 指示燈並在儀錶中顯示一個訊息。

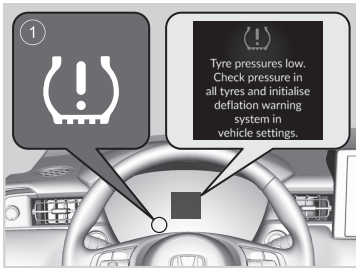

① 低胎壓 / TPMS 指示燈

系統在車輛低速行駛時並不會監測輪胎。

諸如環境溫度過低以及海拔高度改變等情況都會直接影響胎壓，並可能導致低胎壓 / TPMS 指示燈點亮。

在下列情況下檢查胎壓及充氣會有下列影響：

- 在溫暖天氣中檢查胎壓及充氣可能在寒冷天氣中變為胎壓不足。
 - 在寒冷天氣中檢查胎壓及充氣可能在溫暖天氣中變為胎壓過高。
- 胎壓過高並不會點亮胎壓過低 / TPMS 指示燈。

如果混用不同型式和尺寸的輪胎，TPMS 可能無法正確作用。

請務必使用相同尺寸和型式的輪胎。

📖 輪胎檢查及保養 P. 206

ACC 主動式車距調節定速巡航系統附 LSF 低速自動跟車功能指示燈 (琥珀色)、VSA 車身動態穩定控制系統指示燈、VSA 車身動態穩定控制系統 OFF 指示燈、低胎壓 / TPMS 指示燈以及安全輔助指示燈 (琥珀色) 可能會在拆開再重新連接電瓶線之後點亮，並伴隨在儀錶中顯示一個訊息。以 20 km/h 以上的速度行駛一小段距離。每個指示燈應會熄滅。如果沒有，請將車輛開到 HONDA 服務廠接受檢查。

在下列情況下低胎壓 / TPMS 指示燈可能會延遲點亮或可能完全不會點亮：

- 快速加速、減速、或轉動方向盤時。
- 行駛積雪或濕滑道路時。
- 使用雪鏈時。

低胎壓 / TPMS 指示燈可能會在下列情況下點亮：

- 輪胎承受比校正時更大且不均勻的負荷時。
- 使用雪鏈時。

■ TPMS 校正

每次進行下列動作時都必須執行 TPMS 校正：

- 調整一個或多個輪胎的壓力。
- 進行輪胎對調。
- 更換一個或多個輪胎。

進行 TPMS 校正之前：

- 將所有 4 個輪胎調整到規定的冷胎壓力。
 📖 檢查輪胎 P. 206

請確定：

- 車輛完全停止。
- 變速箱在 **P** 位置。
- 電源模式設定在 ON。

您可以在駕駛資訊介面上透過設定功能來進行系統校正。

1. 按  按鈕來選取  (設定)，然後按左選擇滾輪。

2. 轉動左選擇滾輪來選取 **Clock & vehicle settings (時鐘及車輛設定)**，然後按下左選擇滾輪。

3. 轉動左選擇滾輪直到 **TPMS calibration (TPMS 校正)** 出現在顯示器上。

4. 按下左選擇滾輪。

▶ 顯示器會切換到個人化自訂設定畫面，您可以選擇 **Cancel (取消)** 或 **Calibrate (校正)**。

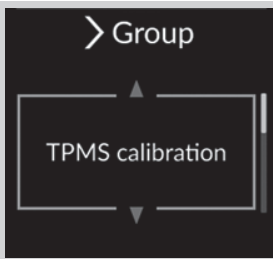
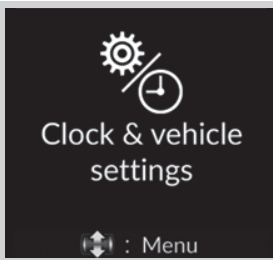
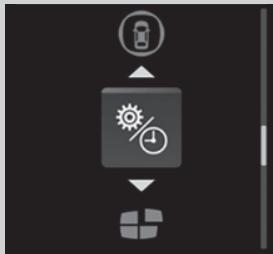

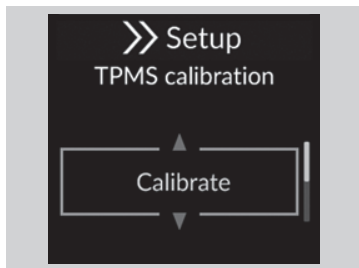

5. 轉動左選擇滾輪並選取 **Calibrate (校正)**，然後按下左選擇滾輪。
 - ▶ 接著會出現 **Calibration started (校正開始)** 畫面，然後顯示器會回到自訂選單畫面上。
- 如果出現 **Calibration failed to start (無法開始校正)** 的訊息，請重複進行步驟 5。
- 校正程序會自動完成。

在以 40-100 km/h 的速度連續行駛時，校正程序需時約 30 分鐘。

在這段期間內，如果電源模式設定到 ON 而沒有在 45 秒內駛動車輛，您可能會發現低胎壓 / TPMS 指示燈短暫點亮。這是正常現象，表示校正程序尚未完成。

如果安裝雪鏈，請先拆下再執行 TPMS 校正。

如果即使安裝正確充氣的指定常規輪胎，低胎壓 / TPMS 指示燈仍然亮起，也請將車輛開到 HONDA 服務廠接受檢查。



我們建議更換為和原廠同品牌、型式和尺寸的輪胎。細節請聯絡 HONDA 服務廠。

Honda SENSING 智慧安全主動防護系統



Honda SENSING 智慧安全主動防護系統是一個採用前視廣角攝影機 (安裝在擋風玻璃內側 / 位於後視鏡後側) 的駕駛輔助系統。

Honda SENSING 智慧安全主動防護系統具有下列功能。

■ 不需要透過開關操作來啟動的功能

- CMBS 碰撞緩解煞車系統  P. 142
- RDM 道路偏移抑制系統  P. 168
- LCDN 前車駛離提醒系統  P. 173

■ 需要透過開關操作來啟動的功能

- ACC 主動式車距調節定速巡航系統附 LSF 低速自動跟車功能  P. 149
- LKAS 車道維持輔助系統  P. 161

■ ACC 主動式車距調節定速巡航系統附 LSF 低速自動跟車功能 / LKAS 車道維持輔助系統的操作開關

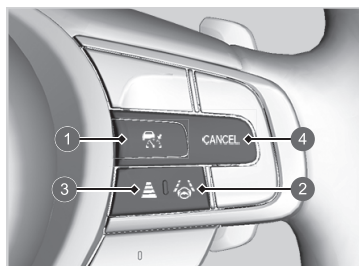

- 1 **按鈕**
按下可啟動 ACC 附 LSF 低速自動跟車功能的待命模式。或者按下可將系統取消。

- 2 **LKAS 按鈕**
按下可啟動 LKAS 的待命模式。或者按下可將系統取消。

- 3 **車距按鈕**
按下可變更 ACC 附 LSF 低速自動跟車功能的行車間距。

- 4 **CANCEL 按鈕**
按下可取消 ACC 附 LSF 低速自動跟車功能。

- 5 **RES/+ 及 SET/- 按鈕**
按下可取消 ACC 附 LSF 低速自動跟車功能作用或調整車速。

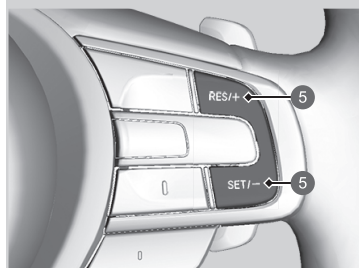

■ 儀錶內容

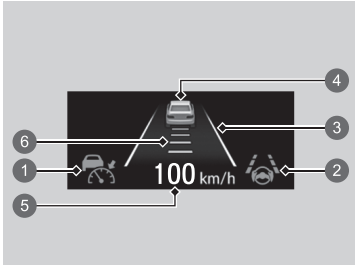

您可以看見ACC 主動式車距調節定速巡航系統附LSF 低速自動跟車功能和 LKAS 車道維持輔助系統目前的狀態。

- ① 表示 ACC 附 LSF 低速自動跟車功能已經準備就緒可以啟動。
 - 白色：系統待命中。
 - 綠色：系統開啟。
 - 琥珀色：系統發生問題。
- ② 表示 LKAS 已經準備就緒可以啟動。
 - 白色：系統待命中。
 - 綠色：系統開啟。
 - 琥珀色：系統發生問題。
- ③ 表示 LKAS 已經啟動以及是否偵測到車道線。
 - 白色線：偵測到車道線。
 - 綠色線：系統開啟。
 - 琥珀色線：偵測到車道偏移。
- ④ 顯示 ACC 附 LSF 低速自動跟車功能是否偵測到前車。
- ⑤ 顯示 ACC 附 LSF 低速自動跟車功能的設定車速。
 - 白色：設定車速。
 - 灰色：先前的設定速度。
- ⑥ 顯示 ACC 附 LSF 低速自動跟車功能的設定車距。

CMBS 碰撞緩解煞車系統

系統可以在認定車輛有可能與前面的車輛（包括摩托車）、迎面而來的車輛、行人或腳踏車（移動的腳踏車）碰撞時提供協助。

CMBS 的設計是在判斷有可能發生撞擊的風險時提供警示，以及幫助減低車速、避免碰撞和減輕撞擊的嚴重程度。

重要安全提醒

CMBS 的設計在於減輕無法避免的撞擊事故的嚴重程度。它並不能防止撞擊事故發生也不會自動停下車輛。根據駕駛情況適當操作煞車踏板和方向盤仍是您無可迴避的責任。

CMBS 在某些情況下可能不會啟動或可能無法偵測前車：

➤ 影響 CMBS 的情況及限制 P. 146

您可以在下列章節閱讀到有關這個系統所配備的前視廣角攝影機的使用資訊。

➤ 前視廣角攝影機 P. 176

■ 系統如何作用

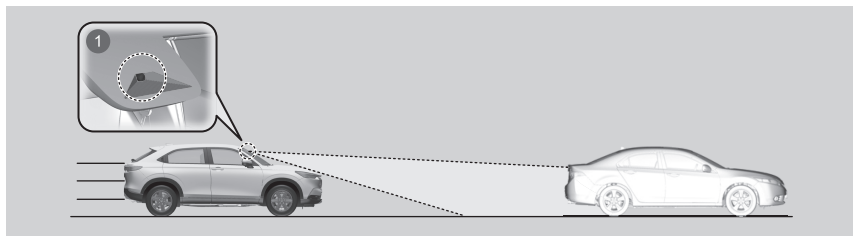

① 前視廣角攝影機位於後視鏡的後側。

當您的車速約為 5 km/h 以上時，系統就會開始監視前方的路況，並且會搜尋前方是否有車輛、行人或者移動的腳踏車。

CMBS 會啟動的情況：

- 您的車輛與偵測到的前車、行人或移動的腳踏車之間的速差約達 5 km/h 以上且有可能發生撞擊時。
- 在一個交叉路口左轉時您的車速約為 30 km/h 以下且有可能與偵測到的對向來車發生對撞時。
- 您的車速約為 100 km/h 以下且系統判斷有可能與下列對象發生撞擊時：
 - 對向來車或前方偵測到的靜止車輛。
 - 前方偵測到的行人或移動的腳踏車。

CMBS 會在您的車輛停下來或者系統判斷不再可能發生撞擊時取消。

CMBS 也可能會在駕駛者操作方向盤和煞車或油門踏板來迴避撞擊時取消。

■ 系統啟動時

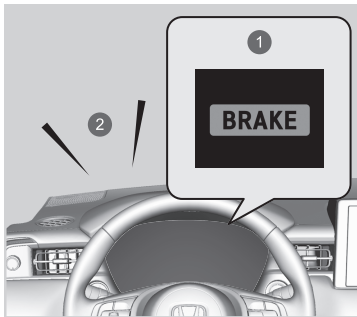

系統會針對可能發生撞擊的情況提供視覺和聲音警示，並在避免撞擊事故之後停止警示。

- ▶ 請採取適當的措施來防止撞擊（踩下煞車、變換車道等）。

- ① 視覺警示
- ② 聲音警示

您可以透過駕駛資訊介面的設定選項來變更系統將發出最初撞擊警示的車距（長 / 正常 / 短）*。

➤ 設定 P. 68

CMBS 系統啟動後，即使稍微踩下油門踏板，仍會持續作用。但如果將油門踏板踩到底，系統將會取消。

CMBS 所使用的前視廣角攝影機也可以偵測行人。但這個行人偵測功能在某些情況下可能不會啟動或可能無法偵測車輛前方的行人。請參閱以下章節中所示的行人偵測限制。

➤ 影響 CMBS 的情況及限制 P. 146

* 並非適用於所有車型

■ 撞擊警示階段

系統針對可能的撞擊事故提供有三個警示階段。但根據實際情況，CMBS 在啟動最後階段之前可能不會循序完成所有警示階段。

車輛之間的距離		CMBS		
		感知器偵測到車輛	聲音及視覺警告	煞車
第一階段		有可能與前車發生撞擊。	設定為 長 * 時，會在比設定為 正常 時更長的距離發出視覺及聲音警示，而設定為 短 * 則會在比 正常 更短的距離發出。	—
第二階段		撞擊風險升高，反應時間減少。	視覺及聲音警示。	輕微施加
第三階段		CMBS 認定撞擊已無法避免。		強力施加

- ① 您的車輛
- ② 前車
- ③ 長 *
- ④ 正常
- ⑤ 短 *

* 並非適用於所有車型

■ CMBS 開啟及關閉

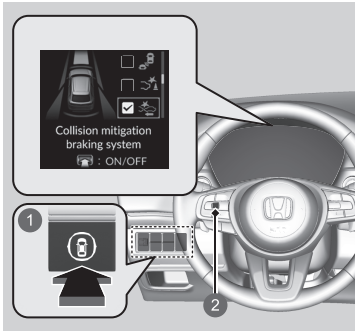

- 1 安全輔助開關
- 2 左選擇滾輪

您不能在行駛中關閉 CMBS。

CMBS 可能會在某些情況下自動關閉，且安全輔助指示燈（琥珀色）會亮起並持續點亮。
📖 影響 CMBS 的情況及限制 P. 146

CMBS 在電源系統開啟之後約有 15 秒鐘不會啟動。

ACC 主動式車距調節定速巡航系統附 LSF 低速自動跟車功能指示燈（琥珀色）、VSA 車身動態穩定控制系統指示燈、VSA 車身動態穩定控制 OFF 指示燈、胎壓過低 / TPMS 指示燈以及安全輔助指示燈（琥珀色）可能會在重新連接 12V 電瓶後將電源模式設置為 ON 時點亮，同時儀錶中顯示一個訊息。以 20 km/h 以上的速度行駛一小段距離。每個指示燈應會熄滅。如果沒有，請將車輛開到 HONDA 服務廠接受檢查。

如果您發現系統出現任何異常（例如太頻繁出現警告訊息），請將車輛開到 HONDA 服務廠接受檢查。

要開啟或關閉 CMBS 時，請執行下列操作。

1. 按安全輔助開關。
2. 轉動左選擇滾輪來選取 符號並按下滾輪。
 - ▶ 駕駛資訊介面會在系統開啟或關閉時顯示一個訊息。
 - ▶ 系統開啟時，方格中會出現一個勾選記號且 符號的顏色會變為綠色。系統關閉時，勾選記號會消失且 符號的顏色會變為灰色。

每次開啟電源系統時 CMBS 都會開啟，即使您上次開車時已將它關閉。

■ 影響 CMBS 的情況及限制

系統可能會在某些情況下自動關閉，且安全輔助指示燈（琥珀色）會點亮。這些情況的一些例子如下所示。其他情況下則可能會減少 CMBS 的部分功能。

📷 前視廣角攝影機 P. 176

■ 環境情況

- 在惡劣天候中（下雨、起霧、下雪等）行駛。
- 明暗間突然變化，例如進入或離開隧道或樹蔭、建築物等。
- 在陽光不足中行駛（例如黎明或黃昏時）。
- 有強光反射在車輛、行人、移動的腳踏車或路面上。
- 前車噴濺水花或激起吹雪。
- 在夜間或黑暗的地方（例如隧道中）行駛（由於光線不足，車輛、行人或移動的腳踏車可能沒有被照亮）。

■ 道路狀況

- 行駛彎曲、曲折、高低起伏或傾斜的道路。
- 路面上有薄層積水或水坑。
- 行駛偏僻道路（冰雪覆蓋或沒有路面鋪裝等）。
- 車輛在不平的路面上強烈震動。

■ 車輛狀況

- 車輛因行李區或後座的沉重負荷而傾斜。
- 使用雪鏈。
- 在夜間或黑暗中（例如隧道）行駛而沒有開啟頭燈。
- 前視廣角攝影機前方被擋風玻璃上的灰塵、積霧、雨水、泥漿、濕雪、密封劑、配件、貼紙或隔熱紙遮蓋。
- 擋風玻璃上有雨刷殘留痕跡。
- 由於污垢遮蓋頭燈鏡面導致燈光微弱，或因頭燈不當調整導致在黑暗中能見度低。
- 輪胎或輪圈的異常狀況（尺寸不正確、尺寸或結構不一、充氣不當等）。
- 懸吊系統經過改裝。

■ 會因前車、對向來車、行人或移動的腳踏車的狀況而影響前視廣角攝影機正確偵測的例子

- 您的車輛與前車、對向來車、前方行人或移動的腳踏車之間的距離太短。
- 前車、對向來車、行人或移動的腳踏車突然切入或闖入您的前方。
- 腳踏車停下來。
- 對向來車或前車左右搖擺。
- 前車、對向來車、行人或移動的腳踏車與背景混雜而妨礙系統辨識時。
- 有多人或多輛腳踏車在前方成群移動時。
- 行人或移動的腳踏車突然穿越道路時。
- 行人或移動的腳踏車從相反的方向接近。
- 在黑暗中前車或對向來車的頭燈只點亮一側或者兩側都沒有點亮。
- 行人身影的一部分 (頭部、身軀等) 被行李遮掩。
- 行人彎腰或蹲下，或者雙手舉高或奔跑時。
- 行人身高矮於約 1 公尺或高於約 2 公尺時。
- 行人推著嬰兒車或腳踏車時。

■ 其他會影響偵測或系統作用的例子

- 前車是一輛小型摩托車、加掛邊車的摩托車、電動輪椅、三輪車或其他特殊形狀的車輛。
- 車輛的後部比前部低矮時 (例如沒有載貨的卡車)，或者瘦窄的車輛。
- 前車、對向來車、行人或移動的腳踏車不在車輛的正前方。
- 您的車輛與前車、對向來車、行人或移動的腳踏車之間有極大速差。
- 前車或移動的腳踏車突然減速。
- 駕駛者操作煞車踏板和方向盤來迴避撞擊時。
- 您在急加速或操作方向盤的情況下接近前車、對向來車、行人或移動的腳踏車 (交叉路口左轉等情況除外)^{*1}。
- 移動的腳踏車是一輛童車、折疊腳踏車、三輪車或其他使用小輪胎的腳踏車，或者加長型腳踏車 (例如協力車)。
- 前視廣角攝影機無法正確識別前車、對向來車、行人或移動的腳踏車的形狀時。
- 前車的最小離地高度極高時。

*1：在進行左轉而有可能與對向來車對撞時，CMBS 將會啟動。但如果您突然轉動方向盤，系統可能不會啟動。

■ 自動關閉

在下列情況下 CMBS 可能會自動關閉，且安全輔助指示燈（琥珀色）會亮起並持續點亮：

- 進行越野行駛或行駛山路，或長時間行駛彎曲及曲折道路。
 - 在惡劣天候中（下雨、起霧、下雪等）行駛。
 - 在駐車煞車煞緊的情況下行駛。
 - 前視廣角攝影機溫度太高。
 - 前視廣角攝影機前方被擋風玻璃上的灰塵、積霧、雨水、泥漿、濕雪、密封劑、配件、貼紙或隔熱紙遮蓋。
 - 偵測到輪胎狀況異常（輪胎尺寸不正確、輪胎沒氣等）。
- 一旦造成 CMBS 關閉的情況改善或解決（例如進行清潔）之後，系統就會再次開啟。

請確定所有輪胎同屬相同指定尺寸、款式和廠牌，並且均勻磨損。

如果混用不同尺寸、款式、廠牌或磨損程度的輪胎，系統可能無法正常作用。

不可改裝懸吊系統。改變車高可能會妨礙系統正常作用。

■ 有些微可能發生撞擊事故

在下列情況下，即使只有些微可能會發生撞擊事故，CMBS 仍可能會啟動：

- 您的車輛接近或超越另一輛進行左轉或右轉的車輛。
- 您的車輛接近前方另一輛車而您變換車道超車。
- 您的車輛在交叉路口等處接近另一輛車。

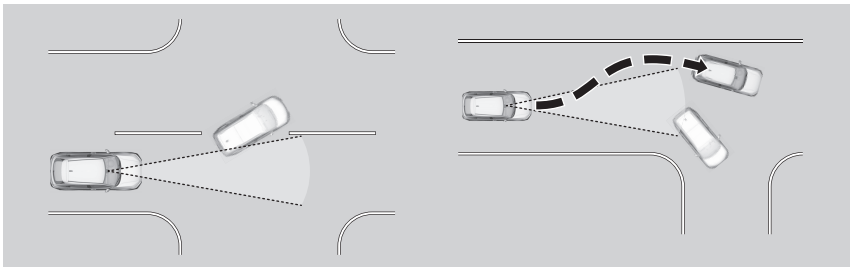

- 以遠超過速限的速度穿過低矮或狹窄的閘門時。
- 路旁沿著彎道有許多交通標誌或諸如護欄等構造物時。

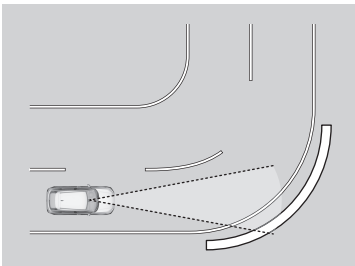

- 您的車輛行駛在彎道上到達某處的當下，對向來車剛好出現在您車輛的正前方時。

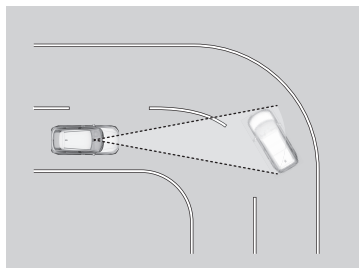

- 接近靜止的車輛或牆壁時，例如停車操作時。

ACC 主動式車距調節定速巡航系統附 LSF 低速自動跟車功能

幫助維持固定的車速以及與前車保持設定的跟車距離，在偵測到前車停止時可以將您的車輛減速並煞停，而不必一直踩在煞車或油門上。

當 ACC 附 LSF 低速自動跟車功能施加煞車來將車輛減速時，車輛的煞車燈會亮起。

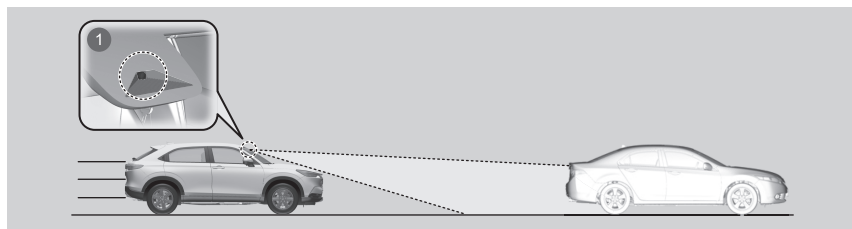

- 1 前視廣角攝影機位於後視鏡的後側。

- 適用 ACC 附 LSF 低速自動跟車功能的車速：在 ACC 附 LSF 低速自動跟車功能偵測範圍內偵測到前車 - ACC 附 LSF 低速自動跟車功能會以高達 180 km/h 的速度下作用。在 ACC 附 LSF 低速自動跟車功能偵測範圍內沒有偵測到車輛 - ACC 附 LSF 低速自動跟車功能會在 30 km/h 或以上的速度下作用。
- 適用 ACC 附 LSF 低速自動跟車功能的檔位：在 **D** 位置。

警告

不當使用 ACC 附 LSF 低速自動跟車功能可能導致車禍事故。

只能在行駛高速公路且道路及天候狀況良好的情況下使用 ACC 附 LSF 低速自動跟車功能。

警告

ACC 附 LSF 低速自動跟車功能的煞車能力有限，且可能無法及時停下車輛以避免追撞突然快速煞車的前車。

請務必隨時準備在狀況需要時操作煞車踏板。

重要提醒

和任何系統一樣，ACC 附 LSF 低速自動跟車功能也有其限制。請在需要時操作煞車踏板，並務必與其他車輛保持安全的行車間距。

您可以在下列章節閱讀到有關這個系統所配備的前視廣角攝影機的使用資訊。

■ 前視廣角攝影機 P. 176

ACC 附 LSF 低速自動跟車功能在某些情況下可能無法正確作用。

■ 影響 ACC 附 LSF 低速自動跟車功能的情況及限制 P. 156

下列情況下請不要使用 ACC 附 LSF 低速自動跟車功能：

- 在頻繁變換車道或走走停停的交通情況下，ACC 附 LSF 低速自動跟車功能可能無法保持您的車輛與前車的適當車距。
- 有急彎的道路。
- 車道之間有收費站設施或其他物體的道路上、停車場或設有行車通道的其他設施中。
- 在天氣情況不良（下雨、起霧、下雪等）的道路上，ACC 附 LSF 低速自動跟車功能可能無法正確偵測您的車輛與前車之間的距離。
- 路面濕滑或結冰的道路。在這情況下車輪可能會打滑而車輛可能會失控。
- 在有險升坡或險降坡的道路上。
- 在有起伏斜坡的道路上。

如何開啟系統

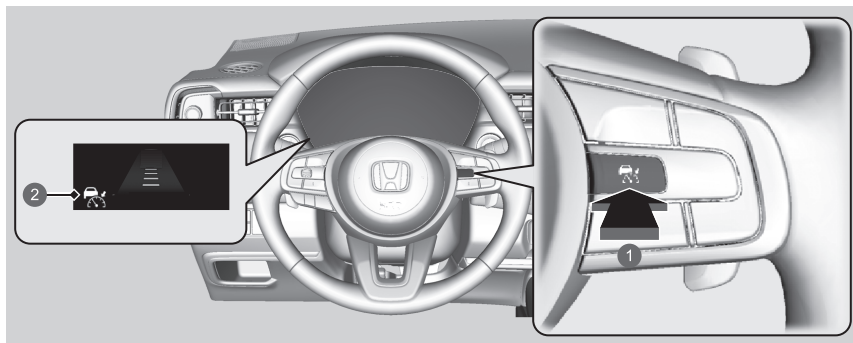

1 按鈕

按方向盤上的  按鈕。

2 儀錶中的 指示燈（白色）亮起。

ACC 附 LSF 低速自動跟車功能已經準備就緒可以使用。

■ 設定車速

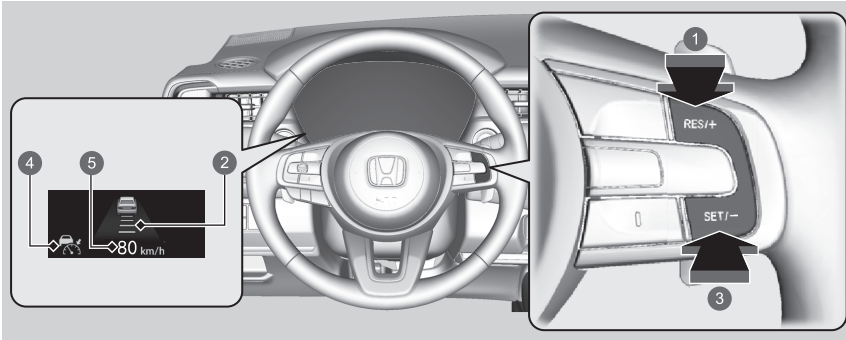

- 1 RES/+ 按鈕
按一下
- 2 在 ACC 附 LSF 低速自動跟車功能開始控制時點亮
- 3 SET/- 按鈕
按一下
- 4  指示燈 (綠色)
- 5 設定車速 (白色)

以約 30 km/h 或以上的速度行駛時：在達到想要的速度時將您的腳從踏板移開並按下 RES/+ 或 SET/- 按鈕。在您放開按鈕時，設定的速度就會固定，ACC 附 LSF 低速自動跟車功能就會開始進行控制。

以約 30 km/h 以下的速度行駛時：如果車輛行進中且沒有踩煞車踏板，不論目前的車速為何，按下按鈕可以將速度固定在 30 km/h 左右。

如果您的車輛靜止不動，甚至可以在踩煞車踏板的情況下設定車速。

當 ACC 附 LSF 低速自動跟車功能開始作用時，儀錶中會顯示車輛圖示、車距線和設定速度。

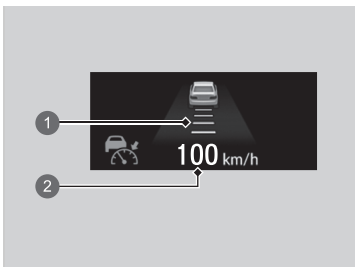

- 1 設定車距
- 2 設定車速

ACC 主動式車距調節定速巡航系統附 LSF 低速自動跟車功能指示燈 (琥珀色)、VSA 車身動態穩定控制系統指示燈、VSA 車身動態穩定控制 OFF 指示燈、胎壓過低 / TPMS 指示燈、以及安全輔助指示燈 (琥珀色) 可能會在拆開再重新連接 12V 電瓶線後點亮。以 20 km/h 以上的速度行駛一小段距離。每個指示燈應會熄滅。如果沒有，請將車輛開到 HONDA 服務廠接受檢查。

■ 作用期間

■ 前方有車輛時

ACC 附 LSF 低速自動跟車功能會監視前車是否進入 ACC 附 LSF 低速自動跟車功能偵測範圍。如果偵測到這種情況，ACC 附 LSF 低速自動跟車功能系統會保持或降低您車輛的設定速度，以維持與前車間所設定的行車間距。

➤ 設定或變更行車間距 P. 158

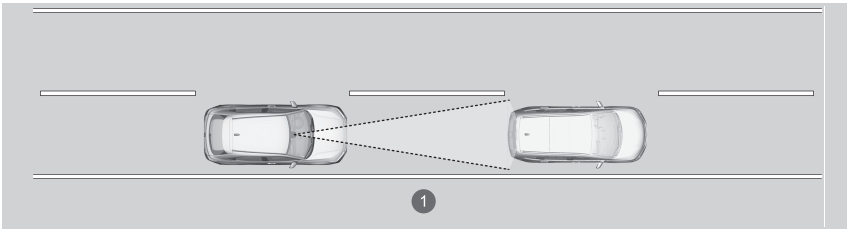

① ACC 附 LSF 低速自動跟車功能偵測範圍：120 m

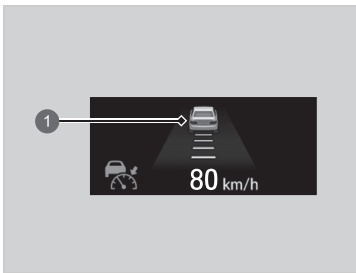

① 儀錶中會顯示一個車輛圖示

當前視廣角攝影機偵測到有一輛速度比您設定速度更慢的車輛進入或切入您的前方時，您的車輛會開始減速。

■ 前方沒有車輛時

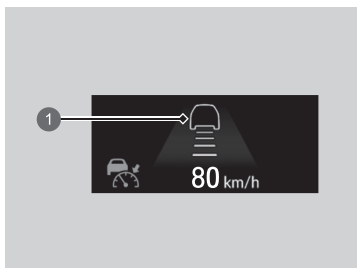

您的車輛會保持設定速度而無需操作煞車踏板或油門踏板。

如果先前偵測到前方有車輛而讓您的車輛無法以設定速度行駛，ACC 附 LSF 低速自動跟車功能會將您的車輛加速到設定速度，然後維持在該速度上。

在 ACC 附 LSF 低速自動跟車功能控制期間行駛險降坡時，會進行煞車來抑制過大的加速度以維持設定速度。

但車速仍有可能變得比設定速度更快。

- 1 儀錶中會顯示一個線框輪廓的車輛圖示

■ 踩油門踏板時

您可以暫時提高車速。在這情況下，即使有車輛在 ACC 附 LSF 低速自動跟車功能偵測範圍內也不會發出聲音或視覺警示。

除非您自行取消，否則 ACC 附 LSF 低速自動跟車功能會保持開啟。在您放開油門踏板之後，當有前車在 ACC 附 LSF 低速自動跟車功能偵測範圍內時，系統會回復適當的速度以保持行車間距。

■ 在 ACC 附 LSF 低速自動跟車功能偵測範圍內偵測到前車且前車減速到停止

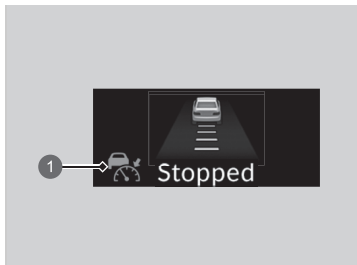

您的車輛也會自動停下。儀錶中會顯示 **Stopped (車輛停止)** 的訊息。

當前車再次起步行駛時，儀錶中的車輛圖示會閃爍。如果您按 **RES/+** 或 **SET/-** 按鈕，或者踩油門踏板，ACC 附 LSF 低速自動跟車功能會以先前設定的速度再次作用。

- 1 ACC 主動式車距調節定速巡航系統附 LSF 低速自動跟車功能指示燈 (綠色)

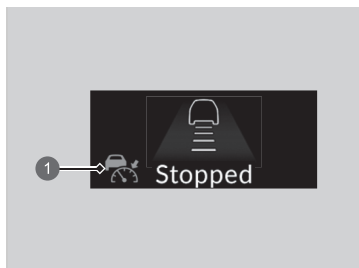

如果在您踩油門踏板恢復行駛之前沒有偵測到前車，ACC 附 LSF 低速自動跟車功能會以先前設定的速度再次作用。

- 1 ACC 主動式車距調節定速巡航系統附 LSF 低速自動跟車功能指示燈 (綠色)

如果前車突然減速或者有另一輛車切入您的前方，會發出警示音，並且會在駕駛資訊介面上顯示一個訊息。

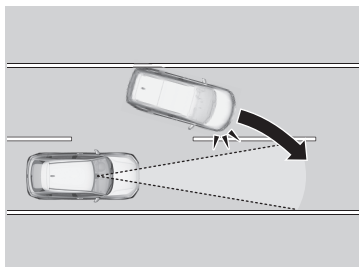

請踩煞車踏板來與前車保持適當的距離。



- 1 聲音警示

即使您的車輛與偵測到的前車之間的時間極短，ACC 附 LSF 低速自動跟車功能在下列情況下也可能會將您的車輛開始加速：

- 前車的速度與您的車輛大致相同或更快。
- 切入您前方的車輛比您的車輛速度更快，兩車間距逐漸拉大。

您也可以將系統設定為當偵測到前車進入和離開 ACC 附 LSF 低速自動跟車功能偵測範圍時發出警示音。您可以選擇開啟或關閉車輛偵測警示音。

➡ 設定 P. 68

限制

使用 ACC 附 LSF 低速自動跟車功能時您仍可能需要操作煞車來維持安全的行車間距。此外，ACC 附 LSF 低速自動跟車功能在某些情況下可能無法正確作用。

➡ 影響 ACC 附 LSF 低速自動跟車功能的情況及限制 P. 156

- 根據路況 (例如彎道) 或車況 (例如操作方向盤或車輛在車道中的位置)，ACC 附 LSF 低速自動跟車功能可能會短暫控制您的車輛與相鄰車道中的車輛或您周圍的車輛之間的距離。

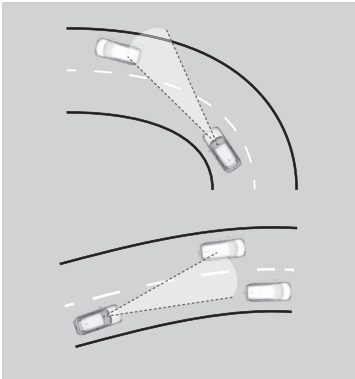

- 當前車駛離時，例如轉入一個交流道或休息區，ACC 附 LSF 低速自動跟車功能可能會繼續維持設定的行車間距一小段時間。

警告

在 ACC 附 LSF 低速自動跟車功能系統作用中車輛被系統停下時下車，可能會導致車輛在無人控制情況下移動。

在無人控制情況下駛動的車輛可能造成車禍而導致嚴重傷害或死亡。

絕對不可在車輛被 ACC 附 LSF 低速自動跟車功能停下時下車。

■ 影響 ACC 附 LSF 低速自動跟車功能的情況及限制

系統可能會在某些情況下自動關閉。這些情況的一些例子如下所示。其他情況下則可能會減少 ACC 的部分功能。

▣ 前視廣角攝影機 P. 176

■ 環境情況

- 在惡劣天候中（下雨、起霧、下雪等）行駛。
- 明暗間突然變化，例如進入或離開隧道或樹蔭、建築物等。
- 有強光反射在車輛或路面上。
- 前車噴濺水花或激起吹雪。
- 在夜間或黑暗的地方（例如隧道中）行駛（由於光線不足，可能沒有全車被照亮）。
- 在陽光不足中行駛（例如黎明或黃昏時）。

■ 道路狀況

- 行駛彎曲、曲折、高低起伏或傾斜的道路。

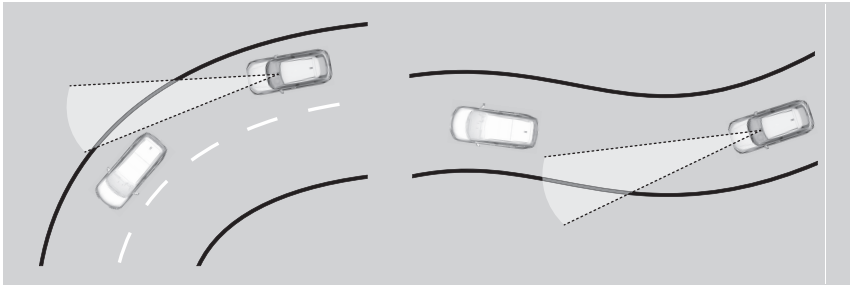

- 行駛偏僻道路（冰雪覆蓋或沒有路面鋪裝等）。
- 路面上有水坑或薄層積水。
- 車輛在不平的路面上強烈震動。

■ 車輛狀況

- 車輛因行李區或後座的沉重負荷而傾斜。
- 使用雪鏈。
- 前視廣角攝影機前方被擋風玻璃上的灰塵、積霧、雨水、泥漿、濕雪、密封劑、配件、貼紙或隔熱紙遮蓋。
- 在夜間或黑暗中（例如隧道）行駛而沒有開啟頭燈。
- 擋風玻璃上有雨刷殘留痕跡。
- 由於污垢遮蓋頭燈鏡面導致燈光微弱，或因頭燈不當調整導致在黑暗中能見度低。
- 輪胎或輪圈的異常狀況（尺寸不正確、尺寸或結構不一、充氣不當等）。
- 懸吊系統經過改裝。

■ 前視廣角攝影機可能無法正確偵測前車的例子

- 有車輛突然橫越您的前方。
- 您的車輛與前車之間的間距太短。
- 前車與背景混雜而妨礙系統辨識時。
- 在黑暗中前車的頭燈只點亮一側或者兩側都沒有點亮。

■ 系統可能無法正常作用的例子

- 前車停下而您的車輛與前車之間有極大速差。
- 前車突然減速時。
- 車輛的後部比前部低矮時 (例如沒有載貨的卡車)，或者瘦窄的車輛。
- 前車是一輛三輪車或其他特殊形狀的車輛時。

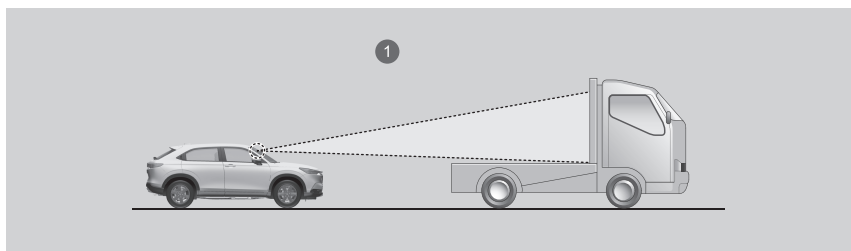

① 前視廣角攝影機偵測到空的運貨卡車的上部。

- 您的車輛或前車行駛在車道的邊緣時。
- 前車是一輛瘦窄的車輛 (例如摩托車) 時。
- 前車的最小離地高度極高時。

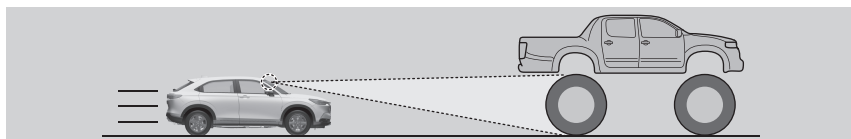

- 前視廣角攝影機無法正確識別前車的形狀時。

■ 調整車速

使用方向盤上的 **RES/+** 或 **SET/-** 按鈕可升高或降低車速。

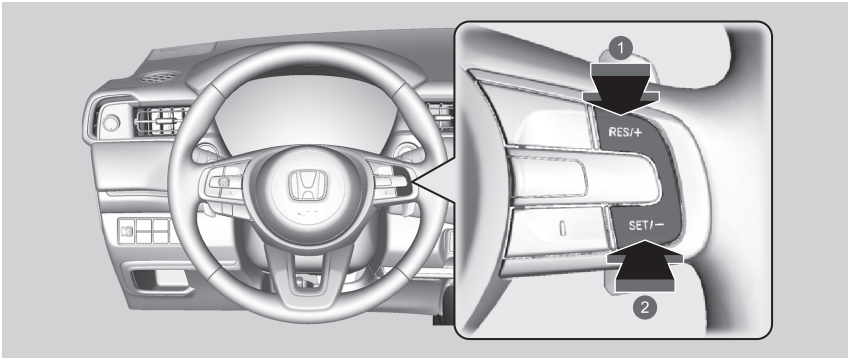

- ① 升高速度
- ② 降低速度

- 每按一下 **RES/+** 或 **SET/-** 按鈕，車速就會相對應增加或減少 1 km/h。
- 如果按住 **RES/+** 或 **SET/-** 按鈕，車速就會相對應增加或減少 10 km/h。

如果偵測到前車的速度比您增加的設定速度更慢，ACC 附 LSF 低速自動跟車功能可能不會將車輛加速。這是為了維持您的車輛與前車之間的行車間距。

當您踩油門踏板，然後按一下 **SET/-** 按鈕時，就會設定目前的車速。

■ 設定或變更行車間距

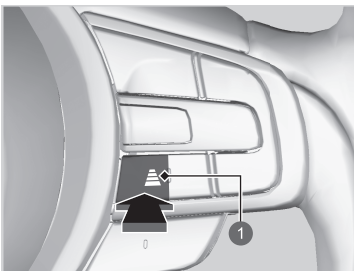

- ① 車距按鈕

按車距按鈕可變更 ACC 附 LSF 低速自動跟車功能行車間距。

每按一下按鈕，行車間距（跟在偵測到的前車後方的距離）設定就會在極長、長、中、短之間循環切換。

請根據實際的行車狀況來決定最適當的行車間距設定。請務必遵守當地法規所規定的任何行車間距要求。

您跟隨前車的速度越高，需要越長的行車間距（短、中、長、極長）設定。請參考下列範例。

行車間距		設定速度為：	
		80 km/h	104 km/h
短		26.6 公尺 1.2 秒	33.7 公尺 1.2 秒
中		34.6 公尺 1.6 秒	44.9 公尺 1.6 秒
長		43.9 公尺 2.0 秒	57.1 公尺 2.0 秒
極長		53.6 公尺 2.4 秒	70.0 公尺 2.4 秒

當您的車輛因為所偵測到的前車停下而自動煞停時，兩車的間距會根據 ACC 主動式車距調節定速巡航系統附 LSF 低速自動跟車功能車距設定而有所不同。





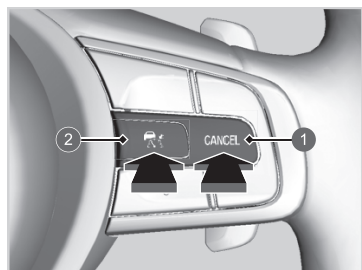

任何情況下駕駛者都必須與前車保持足夠的煞車距離，並瞭解當地道路交通法規所規定的最小行車間距或間隔時間，且確實遵守這些法規。

■ 取消



- ① CANCEL 按鈕
- ②  按鈕

要取消 ACC 附 LSF 低速自動跟車功能時，請進行下列任一個動作：

- 按 **CANCEL** 按鈕。
 - ▶ 儀錶中的  指示燈 (綠色) 會變為  指示燈 (白色)。
- 按  按鈕。
 - ▶  指示燈 (綠色) 會熄滅。
- 在車輛向前行進時踩煞車踏板。
 - ▶ 儀錶中的  指示燈 (綠色) 會變為  指示燈 (白色)。

■ 自動取消

當 ACC 附 LSF 低速自動跟車功能自動取消時，蜂鳴器會響起且儀錶中會顯示一個訊息。下列任何情況都可能導致 ACC 附 LSF 低速自動跟車功能自動取消：

- 惡劣天候（下雨、起霧、下雪等）。
- 無法偵測到前車。
- 偵測到輪胎狀況異常，或者輪胎打滑。
- 長時間行駛山路或越野行駛。
- 突然轉動方向盤。
- ABS、VSA 或 CMBS 作動時。
- VSA 系統指示燈點亮時。
- 車輛在非常陡的坡道上停止時。
- 手動煞緊駐車煞車時。
- 前車噴濺水花或激起吹雪。
- 在陽光不足中行駛（例如黎明或黃昏時）。
- ACC 附 LSF 低速自動跟車功能偵測範圍中所偵測到的車輛太靠近您的車輛時。
- 急加速時。
- 前視廣角攝影機前方被擋風玻璃上的灰塵、積霧、雨水、泥漿、濕雪、密封劑、配件、貼紙或隔熱紙遮蓋。
- 車輛行李區或後座有沉重載重。
- 通過一個密閉空間（例如隧道）時。
- 駐車煞車和煞車系統指示燈（琥珀色）點亮時。
- 車輛反覆進行煞車來維持設定速度（例如行駛長下坡路段）。

ACC 附 LSF 低速自動跟車功能也可能因為下列原因而自動取消。在這些情況下，駐車煞車將會自動煞緊。

- 在車輛靜止時解開駕駛座安全帶。
- 車輛停止超過 10 分鐘。
- 動力系統關閉。

恢復先前的設定速度：在取消 ACC 附 LSF 低速自動跟車功能之後，即使車輛停止，您也可以儀錶中仍顯示先前的設定速度（灰色）時按 **RES/+** 按鈕來啟動 ACC 附 LSF 低速自動跟車功能。



當您透過按 **CANCEL** 按鈕或踩煞車踏板來關閉 ACC 附 LSF 低速自動跟車功能時，先前設定的速度會以灰色顯示在儀錶上。

按下 **RES/+** 按鈕時，ACC 附 LSF 低速自動跟車功能會以所顯示的速度來啟動。

如果顯示  指示燈（白色）而您按下 **RES/+** 開關，但沒有顯示出先前的設定速度（灰色），則會以您目前的速度做為設定速度。



- ① ACC 主動式車距調節定速巡航系統附 LSF 低速自動跟車功能指示燈 (白色)
- ② 先前的設定速度 (灰色)

使用  按鈕來關閉 ACC 附 LSF 低速自動跟車功能時，將不能設定或恢復設定速度。請先按  按鈕來開啟系統，然後再設定想要的速度。

LKAS 車道維持輔助系統

提供轉向輸入來幫助車輛穩定維持於車道內，並在偵測到車輛即將偏離車道時提供觸覺、聽覺及視覺警示。

■ 轉向輸入輔助

系統會施加轉向扭力來使車輛保持在左右側車道線之間。車輛越靠近任一側車道線，所施加的扭力也將越大。

■ 觸覺、聽覺及視覺警示

透過快速震動方向盤、警示音及預警通知來警告您車輛偏離所偵測到的車道。

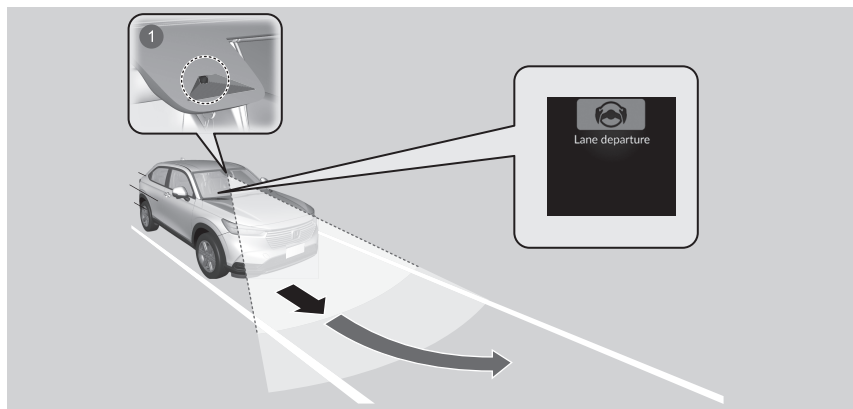

- ① 前視廣角攝影機：監視車道線

當您操作方向燈變換車道時，系統會暫停作用，並在方向燈熄滅後恢復作用。
如果您變換車道而沒有操作方向燈，LKAS 將會啟動警示符號，並且會施加轉向扭力。

重要安全提醒

LKAS 只能為您提供協助。它並不是自動駕駛系統，需要駕駛者隨時注意並加以控制。如果您的雙手放開方向盤或者完全不進行車輛轉向，系統將不會作用。

LKAS 在行駛高速公路或雙向分隔道路時非常好用。

不可將物品放置在儀錶板上方。物品的倒影可能會反射在擋風玻璃上而影響行駛車道的正確偵測。

LKAS 只會在您沒有操作方向燈且系統偵測到偏離車道時向您示警。LKAS 可能不會偵測到所有車道標示或偏離車道的情況；偵測的精確度也會因為天氣、速度以及車道標示的狀況而有所不同。

您有責任隨時確保安全的操作車輛並避免事故。

您可以在下列章節閱讀到有關這個系統所配備的前視廣角攝影機的使用資訊。

■ 前視廣角攝影機 P. 176

LKAS 在特定情況下可能無法正常作用或可能會不當作用：

■ 影響 LKAS 的情況及限制 P. 166

在無法偵測車道時，系統將會暫時取消。在偵測到車道時，系統就會自動復原。

■ 車道維持輔助功能

提供協助來使車輛穩定維持於車道內。當車輛接近白線或黃線時，電動輔助轉向的轉向力會變強。

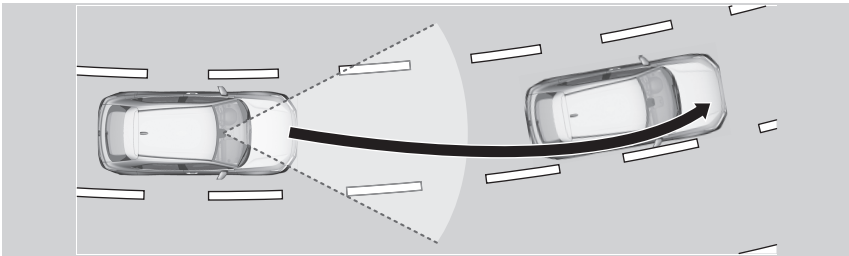

根據設計，在頻繁走走停停的交通情況下或行駛在急彎的道路時，LKAS 可能不會作用。

■ 車道偏移警示功能

當車輛進入警告區時，LKAS 會透過輕微震動方向盤以及聲音及視覺警告來提醒您。

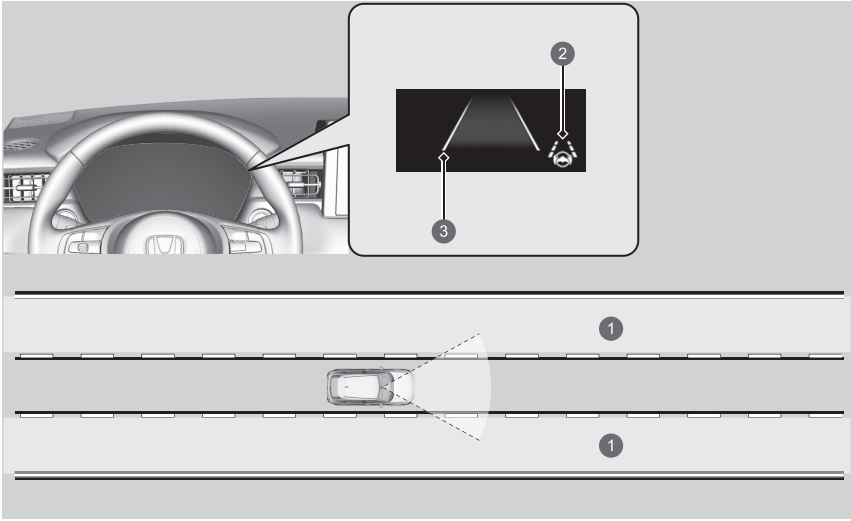

- ① 警告區
- ② LKAS 車道維持輔助系統指示燈 (綠色)
- ③ 車道線 (琥珀色)

■ 系統何時可以使用

系統可以在符合下列條件時使用。

- 您所行駛的車道兩側有可偵測的車道標示，且您的車輛穩定維持於車道內。
- 車輛以約 72 到 180 km/h 之間的速度行駛。
- 行駛在筆直或略微彎曲的道路上。
- 沒有操作方向燈。
- 沒有踩煞車踏板。

■ 如何開啟系統

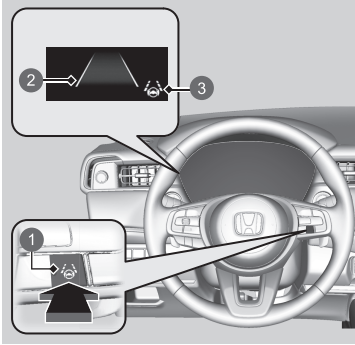

1. 按 LKAS 按鈕。

- ▶ 儀錶中的 LKAS 指示燈 (白色) 亮起。系統待命中。
- ▶ 如果偵測到車道線，儀錶中會顯示白線。

① LKAS 按鈕

② 車道線 (白色)

③ LKAS 車道維持輔助系統指示燈 (白色)

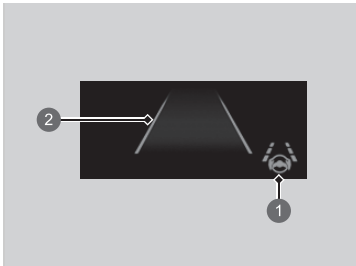

2. 行駛時車輛應盡量穩定維持於車道內。

- ▶ 在偵測到左側及右側車道標示時，LKAS 指示燈會在系統開始作用後從白色變為綠色，且白色車道線會變為綠色。

① LKAS 車道維持輔助系統指示燈 (綠色)

② 車道線 (綠色)

如果車輛由於系統施加扭力而朝向左側或右側車道線偏移，請關閉 LKAS 並將車輛開到 HONDA 服務廠接受檢查。

請務必注意下列事項以確保系統正確作用：

- 始終保持前視廣角攝影機周圍擋風玻璃的清潔。
- 清潔擋風玻璃時，請注意避免讓擋風玻璃清潔液噴到攝影機鏡頭。
- 不要觸摸前視廣角攝影機鏡頭。
- 不要在前視廣角攝影機周圍部位貼設貼紙。

如果在系統可以使用時按 LKAS 按鈕，LKAS 將會開啟而不會進入待命。

■ 取消

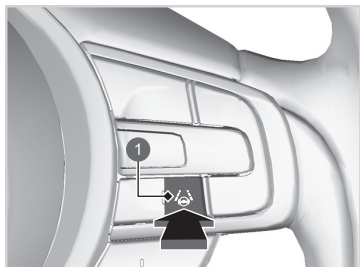

按 LKAS 按鈕。

每次關閉電源系統時 LKAS 都會關閉，即使您上次開車時已將它開啟。

① LKAS 按鈕

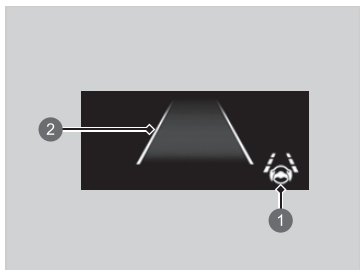

① LKAS 車道維持輔助系統指示燈 (白色)

② 車道線 (白色)

當 LKAS 暫停作用時，儀錶中所顯示的車道線會變為白色，且發出警示音 (如果有啟動)。

■ 若有下列情況系統會暫停作用：

- 踩煞車踏板。
 - ▶ 放開煞車踏板後 LKAS 就會恢復作用並再次開始偵測車道線。
- 車速降到約 64 km/h 或更低。
 - ▶ 車速升高到約 72 km/h 或更高，LKAS 就會恢復作用。
- 操作車輛駛向車道的左側或右側。

■ LKAS 可能會自動暫停作用的情況：

- 系統無法偵測車道線。
- 快速轉動方向盤。
- 您未控制車輛的轉向。
- 行駛通過急彎。
- 以超過約 185 km/h 的速度行駛。

當上述情況不再出現時，LKAS 就會自動恢復。

■ LKAS 可能會自動取消的情況：

若有下列情況，畫面上可能會顯示雙車道線，可能會發出警示音，而 LKAS 可能會自動取消：

- 前視廣角攝影機溫度極高。
- 後視鏡後側的前視廣角攝影機或前視廣角攝影機周遭部位（包括擋風玻璃）骯髒。
- ABS 或 VSA 系統作動中。

您可以變更 LKAS 的設定。

LKAS 暫停作用的警示音設定可選擇開啟及關閉。

➡ 設定 P. 68

■ 影響 LKAS 的情況及限制

系統在某些情況下可能無法偵測車道標示，因此也無法協助車輛穩定維持於車道內，包括下列情況：

■ 環境情況

- 車道線與路面的對比不明顯。
- 在惡劣天候中（下雨、起霧、下雪等）行駛。
- 行駛積雪或潮濕的道路。
- 在陽光不足中行駛（例如黎明或黃昏時）。
- 鄰近物體的陰影（樹木、建築物、護欄、車輛等）與白色（或黃色）車道線平行。
- 明暗間突然變化，例如進入或離開隧道或樹蔭、建築物等。
- 在夜間或黑暗的地方（例如隧道中）行駛（由於光線不足，車道線或路面可能沒有被照亮）。
- 您的車輛與前車之間的距離太短而看不見車道線和路面。
- 有強光反射在道路上。

■ 道路狀況

- 行駛有臨時車道標示的道路。
- 由於道路施工或車道標示老舊，導致在道路上可看見模糊、多條或多變的車道標示。

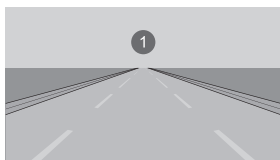

① 標線變淡

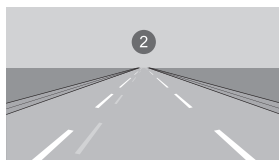

② 標線重複

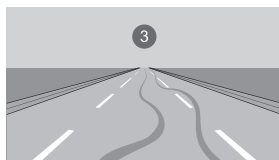

③ 輪胎痕跡

- 道路合併、分叉或交叉線路（如十字路口或行人穿越道）。
- 車道標示極窄、極寬或多變。

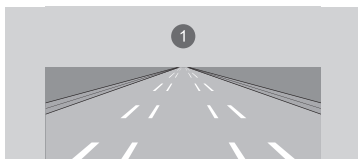

① 車道極寬或極窄

- 部分的車道標示被物體（例如車輛）遮蔽。
- 道路起伏或車輛駛近坡頂。
- 車輛在不平的路面上強烈震動。
- 道路上的物體（路緣石、護欄、路標架等）被辨識為白線（或黃線）。
- 行駛崎嶇或無鋪設道路，或駛過顛簸路面。
- 行駛雙車道線的道路。
- 行駛積雪或濕滑道路。
- 由於道路上有積雪或水坑，只能看見部分路面。
- 路面上有薄層積水或水坑。
- 由於道路狀況（例如彎道、連續彎路、山路）而無法正確辨識白線（或黃線）。
- 行駛無鋪設或有深車轍的道路。
- 通過交叉路口。

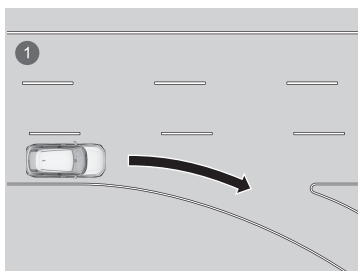

① 車道交會處標線消失

■ 車輛狀況

- 由於污垢遮蓋頭燈鏡面導致燈光微弱，或因頭燈不當調整導致在黑暗中能見度低。
- 前視廣角攝影機前方被擋風玻璃上的灰塵、積霧、雨水、泥漿、濕雪、密封劑、配件、貼紙或隔熱紙遮蓋。
- 在夜間或黑暗中（例如隧道）行駛而沒有開啟頭燈。
- 擋風玻璃上有雨刷殘留痕跡。
- 輪胎或輪圈的異常狀況（尺寸不正確、尺寸或結構不一、充氣不當等）。
- 車輛因行李區或後座的沉重負荷而傾斜。
- 懸吊系統經過改裝。
- 使用雪鏈。

RDM 道路偏移抑制系統

當系統偵測到您的車輛可能跨越所偵測到的車道標示，或者接近道路鋪面的外側邊緣（進入草地或碎石路邊）或對向來車時，會提供警示及協助來幫助您。

重要安全提醒

如同所有輔助系統，RDM 道路偏移抑制系統也有其限制。

過度依賴 RDM 道路偏移抑制系統可能會導致車禍事故。您有責任隨時確保您的車輛保持在行駛車道中。

RDM 道路偏移抑制系統會在系統偵測到您接近道路鋪面的外側邊緣（進入草地或碎石路邊）、對向來車，或者偏移到另一個車道而沒有操作方向燈時提醒您。

RDM 道路偏移抑制系統可能不會偵測到所有的車道標示或者每一種車道偏移情況。

RDM 道路偏移抑制系統可能不會偵測到您接近道路鋪面的外側邊緣（進入草地或碎石路邊）或對向來車。

RDM 道路偏移抑制系統可能因天氣、速度或路況而無法提供輔助。

RDM 道路偏移抑制系統在電源系統開啟之後約有 15 秒鐘不會啟動。

您可以在下列章節閱讀到有關這個系統所配備的前視廣角攝影機的使用資訊。

📖 前視廣角攝影機 P. 176

■ 系統如何作用

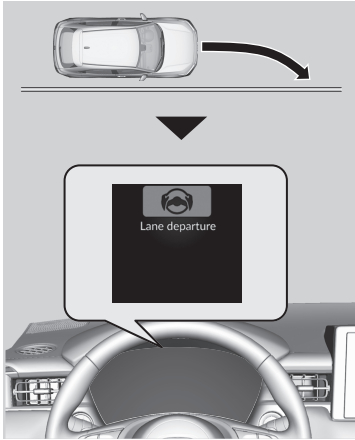

位於擋風玻璃上部的前視廣角攝影機會監視白色或黃色的左右側車道標示、道路鋪面的外側邊緣（草地或碎石路邊）或對向來車。

如果您的車輛在沒有操作方向燈時接近所偵測到的任何車道標示、道路鋪面的外側邊緣（草地或碎石路邊）或偵測到的對向來車，系統將會作動。

▶ 如果系統無法偵測車道標示（白色或黃色），將不會提供任何輔助來避免您接近對向來車。

除了發出視覺警示之外，系統也會提供轉向輔助，並透過快速震動方向盤來幫助您保持在所偵測到的車道範圍內。

🔧 設定 P. 68

駕駛資訊介面會顯示  Lane departure (車道偏移) 的訊息來提供視覺警示。

當您轉動方向盤以避免跨越所偵測到的車道標示或接近道路鋪面的外側邊緣（進入草地或碎石路邊）或對向來車時，系統會取消輔助操作。

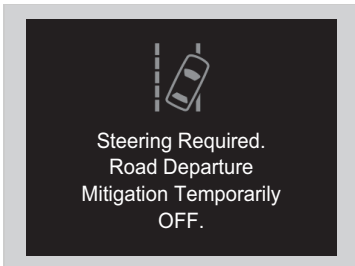

如果系統作動數次仍沒有偵測到駕駛者的反應，系統會發出嗶聲示警。之後，道路偏移抑制的轉向輔助會暫停作用，而只會提供警示音示警。



經過幾分鐘以後，會顯示左圖的訊息且 RDM 道路偏移抑制系統會完全恢復作用。

RDM 道路偏移抑制系統在特定情況下可能無法正常作用或可能會不當作用：

🔧 影響 RDM 道路偏移抑制系統的情況及限制 P. 171

有時您可能因為車輛操作或路面的狀況而不會注意到 RDM 道路偏移抑制系統的作用。

如果 LKAS 關閉而您透過資訊顯示幕在自訂設定中選擇 **Narrow (窄)*** 或 **Normal (正常)**，當系統判斷您的車輛可能會跨越所偵測到的車道標示、道路鋪面的外側邊緣（草地或碎石路邊）或撞到對向來車時會出現以下的訊息。但如果您選擇 **Wide (寬)***，則訊息只有在車輛即將跨越道路鋪面的外側邊緣或撞到對向來車時才會出現。

➤ 設定 P. 68



■ 系統如何啟動

系統會在符合下列所有條件時啟動：

- 車道標線為白色（黃色）。
 - 車輛以約 72 到 180 km/h 之間的速度行駛。
 - ▶ 對向來車為行駛中
 - 車輛以約 30 到 180 km/h 之間的速度行駛。
- 道路鋪面的外側邊緣為草地或碎石路邊。
 - 車輛以約 30 到 180 km/h 之間的速度行駛。
- 行駛在筆直或略微彎曲的道路上。
- 沒有操作方向燈。
- 系統認定駕駛者沒有主動進行加速、煞車或轉向。

RDM 道路偏移抑制系統可能會自動關閉並持續點亮安全輔助指示燈（琥珀色）。

➤ 指示燈 P. 50

車輛有下列情況時 RDM 道路偏移抑制系統的功能可能會受影響：

- 行駛在彎道內側邊緣或車道的外側。
- 行駛狹窄車道。

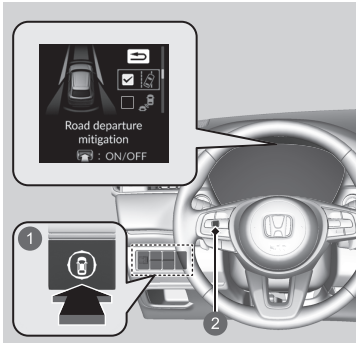

* 並非適用於所有車型

■ 開啟及關閉 RDM 道路偏移抑制系統



- ① 安全輔助開關
- ② 左選擇滾輪

要開啟或關閉 RDM 道路偏移抑制系統時，請執行下列操作。

1. 按安全輔助開關。
2. 轉動左選擇滾輪來選取  符號並按下滾輪。
 - ▶ 駕駛資訊介面會在系統開啟或關閉時顯示一個訊息。
 - ▶ 系統開啟時，方格中會出現一個勾選記號且  符號的顏色會變為綠色。系統關閉時，勾選記號會消失且  符號的顏色會變為灰色。

每次動力系統啟動時，RDM 道路偏移抑制系統都會恢復先前所選擇的 ON (有勾選) 或 OFF (沒有勾選) 設定。

您也可以透過駕駛資訊介面來選擇安全輔助的內容。

▶ 駕駛資訊介面 P. 63

ACC 主動式車距調節定速巡航系統附 LSF 低速自動跟車功能指示燈 (琥珀色)、VSA 車身動態穩定控制系統指示燈、VSA 車身動態穩定控制 OFF 指示燈、胎壓過低 / TPMS 指示燈以及安全輔助指示燈 (琥珀色) 可能會在重新連接 12V 電瓶後將電源模式設置為 ON 時點亮，同時儀錶中顯示一個訊息。以 20 km/h 以上的速度行駛一小段距離。每個指示燈應會熄滅。如果沒有，請將車輛開到 HONDA 服務廠接受檢查。

■ 影響 RDM 道路偏移抑制系統的情況及限制

系統在某些情況下可能無法正常偵測車道標示及車輛的位置。這些情況的一些例子如下所示。

■ 環境情況

- 車道線與路面的對比不明顯。
- 在惡劣天候中 (下雨、起霧、下雪等) 行駛。
- 行駛積雪或潮濕的道路。
- 在陽光不足中行駛 (例如黎明或黃昏時)。
- 鄰近物體的陰影 (樹木、建築物、護欄、車輛等) 與白色 (或黃色) 車道線平行。
- 明暗間突然變化，例如進入或離開隧道或樹蔭、建築物等。
- 有強光反射在道路上。
- 在夜間或黑暗的地方 (例如隧道中) 行駛 (由於光線不足，車道線、路面或對向來車可能沒有被照亮)。
- 您的車輛與前車之間的距離太短而看不見車道線和路面。
- 道路的外側邊緣為草地或碎石以外的物體、材質等。

■ 道路狀況

- 行駛有臨時車道標示的道路。
- 由於道路施工或車道標示老舊，導致在道路上可看見模糊、多條或多變的車道標示。
- 道路合併、分叉或交叉線路（如十字路口或行人穿越道）。
- 車道標示極窄、極寬或多變。
- 部分的車道標示被物體（例如車輛）遮蔽。
- 道路起伏或車輛駛近坡頂。
- 車輛在不平的路面上強烈震動。
- 道路上的物體（路緣石、護欄、路標架等）被辨識為白線（或黃線）。
- 行駛崎嶇或無鋪設道路，或駛過顛簸路面。
- 行駛在雙線的道路。
- 行駛積雪或濕滑道路。
- 通過交叉路口。
- 由於道路上有積雪或水坑只能看見部分路面。
- 行駛無鋪設或有深車轍的道路。
- 由於道路狀況（例如彎道、連續彎路、山路）而無法正確辨識白線（或黃線）。

■ 車輛狀況

- 由於污垢遮蓋頭燈鏡面導致燈光微弱，或因頭燈不當調整導致在黑暗中能見度低。
- 前視廣角攝影機前方被擋風玻璃上的灰塵、積霧、雨水、泥漿、濕雪、密封劑、配件、貼紙或隔熱紙遮蓋。
- 在夜間或黑暗中（例如隧道）行駛而沒有開啟頭燈。
- 駕駛者操作煞車踏板及方向盤時。
- 擋風玻璃上有雨刷殘留痕跡。
- 輪胎或輪圈的異常狀況（尺寸不正確、尺寸或結構不一、充氣不當等）。
- 車輛因行李區或後座的沉重負荷而傾斜。
- 使用雪鏈。
- 懸吊系統經過改裝。

■ 因對向來車的狀況而影響偵測的例子

- 對向來車或前車左右搖擺。
- 對向來車突然出現在您的前方。
- 對向來車與背景混雜而妨礙系統辨識時。
- 在黑暗中對向來車的頭燈只點亮一側或者兩側都沒有點亮。
- 您的車輛與對向來車之間的距離太短。
- 由於前車遮擋而無法看見對向來車全貌。
- 有多輛對向來車或多個轉彎車道。
- 相鄰車道中的車輛停置不動或以極慢的速度移動。

■ 其他會影響偵測或系統作用的例子

- 對向來車形狀奇異時。
- 前視廣角攝影機無法正確識別對向來車的形狀時。

■ 有些微可能發生撞擊事故

RDM 道路偏移抑制系統可能會在下列情況下啟動。

- 行駛彎道時，對向來車在彎道某處出現在您車輛的正前方。

LCDN 前車駛離提醒系統

在您的車輛隨前車停止而前車起步駛離時透過視覺及聲音警示提醒您。

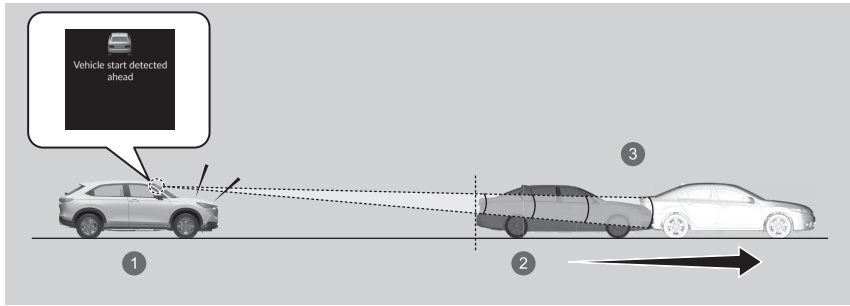

- 1 停車時
- 2 前車停止
- 3 前車起步駛離

警告

LCDN 前車駛離提醒系統只是一個提供駕駛輔助的補充系統。它並不能告訴您是否可以安全起步行駛。

不當使用本系統可能導致車禍事故。

開車之前請務必目視確認四周情況是否安全並在行駛中保持安全車距。

您可以在下列章節閱讀到有關位於後視鏡後側的攝影機的使用資訊。

➤ 前視廣角攝影機 P. 176

如同其他輔助系統，這個系統也可能因天氣、環境情況等等而無法正確作用。

■ 系統如何作用

系統會在雙方車輛彼此相距 10 m 以內且兩車已停止一段時間的情況下偵測停在您前方的車輛。當所偵測到的車輛開始移動而您的車輛沒有移動時，系統就會作動。

■ 檔位在 [D] 或 [S]* 時

系統會在踩下煞車踏板、自動煞車保持系統的煞車保持功能作用中，或者 ACC 附 LSF 低速自動跟車功能將車輛停下時作用。

■ 檔位在 [N] 時

系統會在車輛停止、踩下煞車踏板、駐車煞車作用中，或者自動煞車保持系統的煞車保持功能作用時作用。

您可以從兩個系統作用時機模式中選擇：**Normal (正常)** 及 **Early (提早)**。

➡ 設定 P. 68

在 Normal (正常) 模式中，系統會在前車從停止位置移動約 3 m 時作用。

在 Early (提早) 模式中，系統會在一偵測到前車移動時作用。

您可以關閉 LCDN 前車駛離提醒系統。

➡ 設定 P. 68

LCDN 前車駛離提醒系統在 ACC 主動式車距調節定速巡航系統附 LSF 低速自動跟車功能指示燈 (琥珀色) 亮起時將不會作動。

➡ ACC 主動式車距調節定速巡航系統附 LSF 低速自動跟車功能 P. 149

■ 系統啟動時



系統啟動時，蜂鳴器會發聲且駕駛資訊介面會顯示一個訊息。

① 聲音警示

* 並非適用於所有車型

■ 影響 LCDN 前車駛離提醒系統的情況及限制

在下列情況下，系統可能會也可能不會啟動，不論前車是否開始移動。

■ 環境情況

- 在惡劣天候中（下雨、起霧、下雪等）行駛。
- 前車噴濺水花或激起吹雪。
- 明暗間突然變化，例如進入或離開隧道或樹蔭、建築物等。
- 有強光反射在車輛或路面上。
- 在夜間或黑暗的地方（例如隧道中）行駛，由於光線不足而可能沒有照亮全車。
- 在陽光不足中行駛，例如黎明或黃昏時。

■ 道路狀況

- 行駛彎曲、曲折、高低起伏或傾斜的道路，或者左轉或右轉之後的短時間內。

■ 車輛狀況

- 車輛因行李箱或後座的沉重負荷而傾斜。
- 車輛只有短暫停止。
- 攝影機前方被擋風玻璃上的灰塵、積霧、雨水、泥漿、濕雪、密封劑、配件、貼紙或隔熱紙遮蓋。
- 使用雪鏈。
- 在夜間或黑暗中（例如隧道）行駛而沒有開啟頭燈。
- 輪胎或輪圈異常狀況（尺寸不正確、尺寸或結構不一、充氣不當）。
- 懸吊系統經過改裝。

■ 攝影機可能無法正確偵測前車的例子

- 前車只有短暫停止。
- 您的車輛與前車之間的間距太短。
- 前車移動太慢。
- 前車突然迴轉或者左轉或右轉。
- 前車與景物混雜而無法偵測。
- 前車只有一側尾燈點亮或兩側都沒有點亮。

■ 其他會影響偵測的例子

- 您前方是行人、腳踏車、摩托車或其他特殊形狀的車輛。
- 有另一輛車、行人或腳踏車插入您和前車之間。
- 前車不是在您的正前方。

■ 其他會影響系統作用的例子

- 攝影機無法正確識別前車的形狀。
- 前車有極高的距地高度。
- 前車的車尾比車頭小（例如沒有加掛拖車的拖車頭）。

前視廣角攝影機

用於諸如 LKAS 車道維持輔助系統、RDM 道路偏移抑制系統、ACC 主動式車距調節定速巡航系統附 LSF 低速自動跟車功能、LCDN 前車駛離提醒系統 * 和 CMBS 碰撞緩解煞車系統等系統的前視廣角攝影機，是設計來偵測會觸發任一系統使系統發揮其作用的物體。

不可在擋風玻璃、引擎蓋或前水箱罩上貼設或加裝可能會遮擋前視廣角攝影機視域並導致系統不正常作用的膠膜或任何物品。

擋風玻璃上前視廣角攝影機視域範圍內的刮痕、刻痕和其他損壞可能會導致系統不正常作用。若有這種情況，建議您更換擋風玻璃 (Honda 原廠更換用擋風玻璃)。前視廣角攝影機視域範圍內即使只進行微幅的修補或安裝一般非原廠擋風玻璃也可能會導致系統不正常作用。

更換擋風玻璃之後，請到 HONDA 服務廠進行前視廣角攝影機校正。前視廣角攝影機需要進行適當的校正才能確保系統正確作用。

不可在儀錶板上方放置任何物品。物品可能會反射到擋風玻璃上而導致系統無法正確偵測車道線。

■ 前視廣角攝影機位置及使用提示

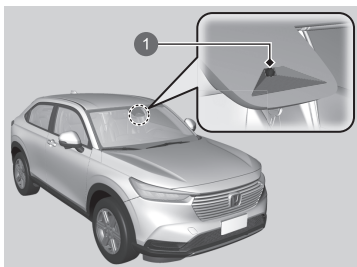

這個前視廣角攝影機位於後視鏡的後側。

為減少車內溫度過高而導致前視廣角攝影機感測系統關閉的機會，停車時請盡可能尋找有遮陰的地方或不要將車頭朝向太陽。如果使用反光式遮陽簾，不可蓋住前視廣角攝影機外殼。蓋住前視廣角攝影機可能會導致陽光聚熱。

① 前視廣角攝影機

如果出現  **Some Driver Assist Systems Cannot Operate: Camera Temperature Too High*/Some driver assist systems cannot operate: Camera temperature too high*** (某些駕駛輔助系統無法作用：攝影機溫度太高) 的訊息：

- 使用恆溫空調系統來幫助車內降溫，若有必要並使用除霧模式來讓氣流吹向前視廣角攝影機。
- 駕駛車輛來降低擋風玻璃的溫度以便冷卻前視廣角攝影機周遭部位。

* 並非適用於所有車型

如果出現  **Some Driver Assist System Cannot Operate: Clean Front Windscreen Or Poor Viewing Condition.*/Some driver assist system cannot operate: Clean front windscreen or poor viewing condition.*** (某些駕駛輔助系統無法作用：請清潔擋風玻璃或影響視域情況) 的訊息：

- 將車輛停在安全的地點並確定擋風玻璃是否清潔。
如果擋風玻璃骯髒則進行清潔。如果在行駛一段時間之後訊息仍沒有消失，請將車輛開到 HONDA 服務廠接受檢查。

煞車

煞車系統

在煞緊或釋放駐車煞車時，您可能會聽到後輪部位發出電子駐車煞車系統的馬達作動聲響。這是正常現象。

在煞緊或釋放駐車煞車時，煞車踏板可能會因為電子駐車煞車系統作用而稍微移動。這是正常現象。

如果 12V 電瓶沒電，您將不能煞緊或釋放駐車煞車。

 如果電瓶沒電 P. 232

如果在行駛中向上扳住電子駐車煞車開關，VSA 系統會對所有車輪施加煞車直到車輛停下為止。然後電子駐車煞車將會煞緊，此時應放開開關。

駐車煞車會在下列情況下自動操作。

- 在自動煞車保持系統開啟的情況下車輛停止超過 10 分鐘。
- 在車輛停止且煞車保持功能作用的情況下解開駕駛座安全帶。
- 在煞車保持系統作用的情況下將引擎熄火 (不包括自動怠速熄火系統* 將引擎熄火) 時。
- 在煞車保持功能作用的情況下煞車保持系統發生問題時。
- 車輛在 ACC 附 LSF 低速自動跟車功能啟動情況下停止超過 10 分鐘時。
- 在 ACC 附 LSF 低速自動跟車功能將車輛停下時解開駕駛座安全帶。
- 在 ACC 附 LSF 低速自動跟車功能啟動情況下將引擎熄火 (不包括自動怠速熄火系統* 將引擎熄火) 時。

如果駐車煞車無法自動釋放，請以手動方式來釋放。

在車輛行駛上坡時，油門踏板可能需要進一步踩下才能自動釋放電子駐車煞車。

下列指示燈亮起時駐車煞車將不能自動釋放：

- 故障指示燈
- 變速箱系統指示燈

* 並非適用於所有車型

下列指示燈亮起時駐車煞車可能不會自動釋放：

- 駐車煞車及煞車系統指示燈 (琥珀色)
- VSA 系統指示燈
- ABS 指示燈
- 輔助防護系統指示燈

■ 駐車煞車

停車時請使用駐車煞車來使車輛保持靜止。在駐車煞車煞緊的情況下，您可以透過手動或自動方式來釋放。

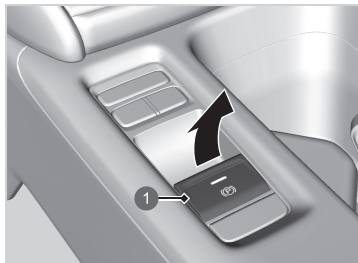

■ 煞緊

只要車輛的電瓶有電，不論電源模式在甚麼位置，都可以隨時煞緊電子駐車煞車。

將電子駐車煞車開關輕輕並確實向上扳起。

- ▶ 開關上的指示燈會點亮。
- ▶ 駐車煞車和煞車系統指示燈 (紅色) 會點亮。

① 電子駐車煞車開關

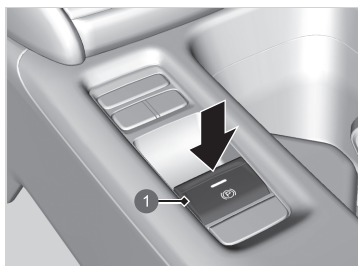

■ 釋放

電源模式必須設定在 ON 才能釋放電子駐車煞車。

1. 踩煞車踏板。
2. 壓下電子駐車煞車開關。
 - ▶ 開關上的指示燈會熄滅。
 - ▶ 駐車煞車和煞車系統指示燈 (紅色) 會熄滅。

在陡坡上朝向下坡方向起步時，透過開關以手動方式來釋放駐車煞車可以幫助車輛和緩而平穩的起步。

① 電子駐車煞車開關

■ 自動駐車煞車功能的作用

如果自動駐車煞車功能開啟：

- 駐車煞車會在您將電源模式設定到 OFF 時自動煞緊。
- 為確認駐車煞車是否煞緊，請檢查駐車煞車和煞車系統指示燈 (紅色) 是否點亮。

🔘 開啟及關閉自動駐車煞車功能 P. 179

■ 自動釋放

踩下油門踏板就會釋放駐車煞車。

在您進行上坡起步時，或者在交通擁塞時，請透過操作油門踏板來釋放駐車煞車。

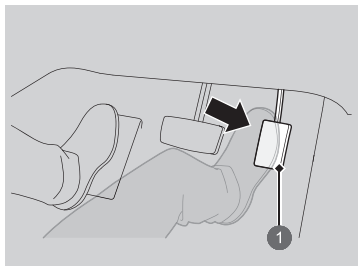

輕踩油門踏板。

在坡道上，可能需要更大的油門輸入才能釋放。

▶ 駐車煞車和煞車系統指示燈（紅色）會熄滅。

① 油門踏板

駐車煞車可以在下列情況下自動釋放：

- 您有繫上駕駛座安全帶。
- 電源系統開啟。
- 變速箱不在 **P** 或 **N** 位置。

■ 開啟及關閉自動駐車煞車功能

在電源模式設定於 ON 時，執行下列步驟可開啟或關閉自動駐車煞車功能。

1. 將變速箱排入 **P** 位置。
2. 不要踩煞車踏板，扳起電子駐車煞車開關。
 - ▶ 確定駐車煞車及煞車系統指示燈有點亮。
3. 向上扳住駐車煞車開關。在聽見嗶聲時將開關放開，並在 3 秒鐘以內再次向上扳住開關。
4. 在聽到表示程序完成的聲音時，將開關放開。
 - ▶ 兩聲嗶聲表示功能已開啟。
 - ▶ 一聲嗶聲表示功能已關閉。
 - ▶ 完成功能開啟時，駐車煞車會在您關閉電源系統之後保持煞緊。
 - ▶ 為確認駐車煞車是否煞緊，請檢查駐車煞車和煞車系統指示燈（紅色）是否點亮。

如果您因為接受拖車而需要將功能暫時關閉時，請依照以下的程序進行。

1. 踩煞車踏板來停下車輛。
2. 將電源模式設定到 OFF 然後在 2 秒鐘以內壓下電子駐車煞車開關。
 - ▶ 功能的開啟和關閉設定將不會受影響。
 - ▶ 在暫時關閉功能之前，請確定先將自動煞車保持系統關閉。
 - ▶ 為確認駐車煞車是否煞緊，請檢查駐車煞車和煞車系統指示燈（紅色）是否點亮。

在寒冷天氣中，如果煞緊駐車煞車可能會導致凍結咬死。

停車時請使用輪擋來固定車輪，並確定將自動駐車煞車功能關閉。

另外，使用自動洗車機或車輛拖吊時，請關閉自動駐車煞車功能並讓駐車煞車保持釋放狀態。

■ 腳煞車

您的愛車配備有四輪碟式煞車。系統有真空動力輔助可以幫助減輕踩踏煞車踏板所需的力。而煞車輔助系統可以在緊急情況下當您重踩煞車踏板時增強制動力。ABS 高效整合式防鎖死煞車系統可在緊急煞車時讓您仍可以控制轉向。

➤ 煞車輔助系統 P. 184

➤ ABS 高效整合式防鎖死煞車系統 P. 183

涉水行駛或者駛過路面的積水之後，請檢查煞車。若有必要，可輕踩踏板數次來使煞車加速乾燥。

如果在踩煞車時聽到連續的金屬磨擦聲音，表示煞車襯墊已需要更換。請將車輛開到 HONDA 服務廠接受檢查。

在行駛較長的下坡路段時不斷踩踏煞車踏板會使煞車的溫度升高，而降低煞車效能。請放開油門踏板並降低一個檔位來運用引擎煞車。

行駛時請不要將腳持續放在煞車踏板上，這會輕微施加煞車，長時間下來會導致喪失效能並縮短煞車襯墊的壽命。這也會造成後車駕駛者混淆。

■ 自動煞車保持

在放開煞車踏板後持續煞住煞車直到踩下油門踏板為止。您可以在暫時停下車輛時使用這個系統，例如停等紅燈及交通壅塞時。

■ 開啟系統

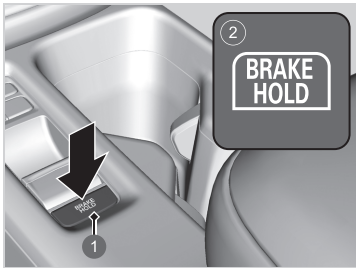

① 自動煞車保持按鈕

② 點亮

確實繫上安全帶，然後起動引擎。按自動煞車保持按鈕。

- 自動煞車保持系統指示燈會點亮。系統開啟。

每次繫上駕駛座安全帶並起動引擎時，系統都會恢復先前所選擇的 ON 或 OFF 設定。

■ 系統啟動

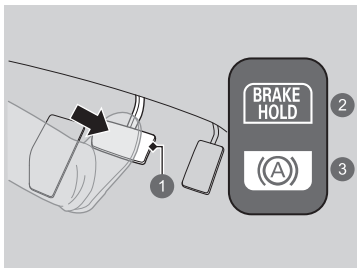

踩煞車踏板直到車輛完全停下。排檔桿必須不在 **P** 或 **R** 位置。

- 自動煞車保持指示燈會點亮。會持續保持煞車最多 10 分鐘。
- 在自動煞車保持指示燈亮起之後放開煞車踏板。

- ① 煞車踏板
- ② On
- ③ 點亮

■ 系統取消

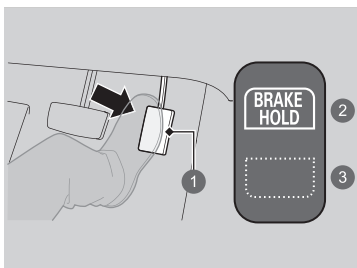

在排檔桿排入 **P** 或 **N** 以外的位置時踩油門踏板。系統將會取消且車輛會開始移動。

- 自動煞車保持指示燈會熄滅。系統會保持開啟。

- ① 油門踏板
- ② On
- ③ 熄滅

■ 系統會在下列情況下自動取消：

- 您煞緊駐車煞車。
- 您踩下煞車踏板並將變速箱排入 **P** 或 **R** 位置。

■ 系統會在下列情況下自動取消並煞緊駐車煞車：

- 持續保持煞車超過 10 分鐘。
- 解開駕駛座安全帶。
- 將引擎熄火。
- 自動煞車保持系統發生問題。

■ 關閉自動煞車保持系統

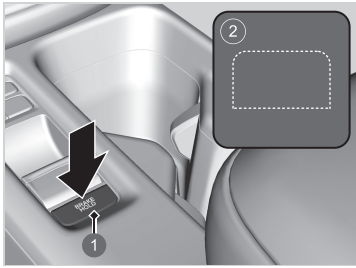

在系統開啟的情況下，再次按自動煞車保持按鈕。

- ▶ 自動煞車保持系統指示燈會熄滅。

如果您要在系統作用中關閉自動煞車保持功能，請踩住煞車踏板並按自動煞車保持按鈕。

① 自動煞車保持按鈕

② 熄滅

⚠ 警告

在陡坡或濕滑路面上使用自動煞車保持系統，車輛仍可能會在您放開煞車踏板時移動。
車輛在無預警情況下移動可能會造成車禍而導致嚴重傷害或死亡。
在陡坡或濕滑路面上暫停時，絕對不可使用或依賴自動煞車保持系統來防止車輛移動。

⚠ 警告

使用自動煞車保持系統來停住車輛可能會導致車輛無預警移動。
如果車輛在無預警情況下移動，可能會造成車禍而導致嚴重傷害或死亡。
絕對不可在由自動煞車保持系統煞住車輛的情況下離開車輛，停車時請務必將變速箱排入 **P** 並煞緊駐車煞車。

在系統啟動的情況下您可以關閉系統或透過正常的停車程序來停車。

☑ 停車時 P. 185

不論系統是否開啟或系統是否啟動，自動煞車保持都會在將引擎熄火時關閉。

使用自動洗車機洗車之前請務必關閉自動煞車保持系統。

如果車輛在自動煞車保持系統作用中移動，您可能會聽到作動聲響。

如果您在自動煞車保持系統開啟的情況下關閉動力系統或解開駕駛座安全帶，自動煞車保持系統將會自動關閉。

在這情況下，當駕駛座安全帶繫上並重新開啟動力系統時，自動煞車保持系統就會開啟而不需要按自動煞車保持按鈕。

ABS 高效整合式防鎖死煞車系統

■ ABS

藉由比人更迅速的速度施加煞車，幫助防止車輪鎖死並維持轉向控制。

EBD 電子煞車力道分配系統是屬於 ABS 的一部份，會根據車輛的載重情況來平衡前後輪的煞車力分配。

您不可反覆踩放煞車踏板。請保持踩住煞車、穩定施壓，讓 ABS 自行操作即可。這個操作方法也稱為 " 重踩操作 "。

■ ABS 作動

當 ABS 作用時，煞車踏板可能會輕微的震動。請持續踩住煞車踏板。在乾燥路面上，您必須用力踩下煞車踏板才能使 ABS 啟動。但若是在積雪或結冰路面上煞車，您可能會馬上感覺到 ABS 系統作動。

ABS 可能會在下列行駛情況下踩下煞車踏板時作動：

- 潮濕或積雪道路。
- 碎石鋪面道路。
- 路面不平的道路，例如有坑洞、裂縫、人孔蓋等。

當車速降到 10 km/h 以下時，ABS 就會停止作用。

留意

如果您使用的輪胎型式和尺寸不正確，ABS 可能無法正確作用。

如果 **ABS** 指示燈在行駛中點亮，表示系統可能有問題。

雖然並不會影響正常煞車，但 ABS 有可能不會作用。請立即將您的愛車開到 HONDA 服務廠接受檢查。

ABS 設計的目的並不是為了減少車輛煞停所需的時間或距離：它是為了限制可能導致車輛打滑及轉向失控的煞車鎖死情況所設計的。

在下列情況下，車輛可能需要比沒有配備 ABS 的車輛更長的煞車距離：

- 行駛崎嶇或不平的路面時，例如砂石路或積雪。
- 輪胎加裝雪鏈。

配備 ABS 系統的車輛上，您可能會觀察到下列情況：

- 煞車時或者動力系統起動後車輛加速期間執行系統檢查時，引擎室發出馬達聲響。
- ABS 作動時煞車踏板及 / 或車體震動。

這些震動和聲響對 ABS 系統來說是正常現象，無需擔心。

煞車輔助系統

設計來協助駕駛者在緊急煞車期間重踩煞車踏板時產生更大的制動力。

■ 煞車輔助系統作用

用力踩下煞車踏板來發揮更強力的煞車。

當煞車輔助系統作用時，踏板可能會輕微擺動並可能會聽到作用聲響。這是正常現象。請持續用力踩住煞車踏板。

ESS 緊急煞車後燈閃爍系統

會在您以 60 km/h 以上的速度行駛而重踩煞車時啟動，來快速閃爍危險警告燈，以提醒後車駕駛人您正在進行緊急煞車。這有助於警告後車駕駛人採取適當的操作，來迴避可能的撞擊事故。

■ 系統啟動時：

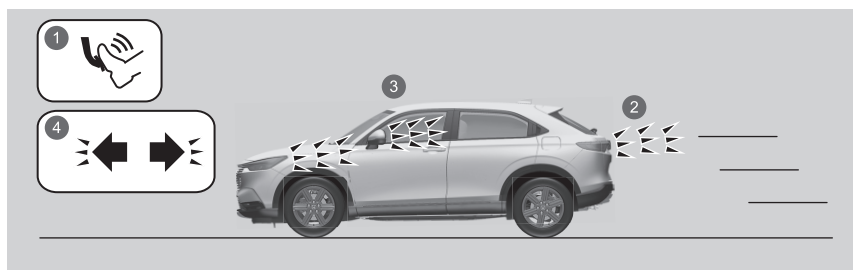

- 1 重踩煞車
- 2 煞車燈點亮
- 3 危險警告指示燈閃爍
- 4 危險警告燈閃燈示警

危險警告燈會在下列情況下停止閃燈：

- 放開煞車踏板時。
- ABS 關閉時。
- 車輛的減速度趨緩時。
- 按下危險警告燈按鈕時。

ESS 緊急煞車後燈閃爍系統並不是一個可以在您重踩煞車時防止後方車輛追撞的系統。它只會在您重踩煞車時閃爍危險警告燈。建議您除非必要，否則應盡量避免重踩煞車。

在您按下危險警告燈按鈕時 ESS 緊急煞車後燈閃爍系統將不會啟動。

如果 ABS 在煞車期間的一個特定時期停止作用，緊急煞車後燈閃爍有可能完全不會啟動。

停車

警告

若未確認排入 P 檔即逕行離開，車輛可能會滑動。

滑動的車輛可能造成撞車而導致嚴重傷害或死亡。

請務必踩住煞車踏板直到確認檔位指示器已顯示 **P** 為止。

不可將車輛停在靠近易燃物的地方，例如乾草、油品、或乾柴。
排氣的高溫可能會引發火災。

留意

下列動作可能會損壞變速箱：

- 同時踩油門及煞車踏板。
- 上坡時利用油門踏板操作來使車輛保持靜止。
- 在車輛完全停下之前將排檔桿排到 **P** 位置。

在特別寒冷的天氣，如果使用，駐車煞車可能會凍結。如果預期溫度會特別低時，不可使用駐車煞車，欲在斜坡上停車，如果車輛面對下坡，可將前輪轉動，接觸路緣，或擋住車輪，使車輛不會滑動。如果您未採取任何預防措施，車輛可能會意外滑動，導致撞擊。

停車時

1. 用力踩住煞車踏板。
2. 踩住煞車踏板，慢慢將電子駐車煞車開關完全扳起。
3. 將檔位切換到 **P**。
4. 將引擎熄火。
 - ▶ 駐車煞車和煞車系統指示燈（紅色）會在約 30 秒內熄滅。

請務必煞緊駐車煞車，尤其是車輛停在斜坡上時。

加油

燃油資訊

■ 燃油建議

辛烷值 92 以上的無鉛汽油

使用辛烷值較低的汽油可能會造成反覆的金屬重擊噪音（爆震）而可能導致引擎損壞。

■ 油箱容量：40 L

留意

使用含鉛汽油會有下列風險：

- 損壞排氣系統，包括觸媒轉換器
- 損壞引擎及燃油系統
- 對引擎及其他系統造成有害的影響

如何加油

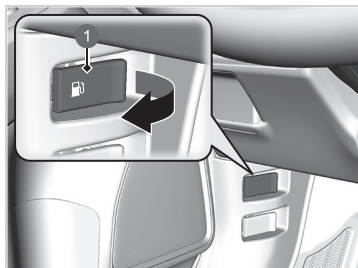

1. 車輛左後側面向加油機停下車輛。
2. 將引擎熄火。
3. 拉駕駛側儀錶板下部外側角落的加油孔外蓋釋放把手。
▶ 加油孔外蓋就會開啟。

① 加油孔外蓋釋放把手

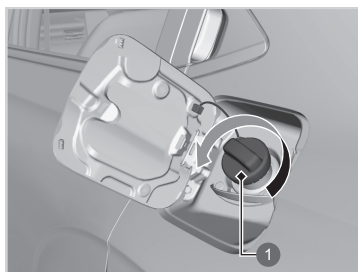

① 油箱蓋

4. 慢慢轉開油箱蓋。如果聽到有空氣外洩的聲音，請等候聲音停止，然後再慢慢轉動來打開油箱蓋。

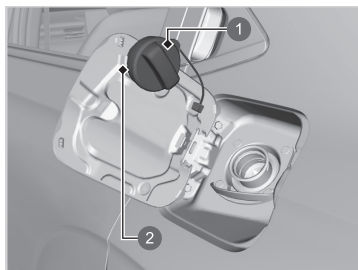

- ① 油箱蓋
- ② 固定架

5. 將油箱蓋置於固定架中。
6. 將加油槍完全插入加油孔中。
 - ▶ 油箱加滿時，加油槍會自動關閉。這可使油箱中保留一些空間以因應溫度變化而造成的燃油膨脹。
7. 加油後，裝回油箱蓋，將它旋緊到聽見至少一聲喀嗒聲。
 - ▶ 用手關上加油孔外蓋。

警告

汽油具有高度易燃性及爆炸性。若處理不慎，可能會造成燒傷或嚴重傷害。

- 請將引擎熄火，並遠離熱源、火花或火焰。
- 只能在戶外處理燃油。
- 若有溢漏，請立即擦拭乾淨。

加油槍會自動停止加油使油箱中保留一些空間以避免因溫度變化導致燃油溢漏。

不可在加油槍自動停止後繼續強行加油。額外加入的燃油可能會超過油箱的容量。

燃油經濟性及 CO₂ 排放

提升燃油經濟性及減少 CO₂ 排放

燃油經濟性及 CO₂ 排放會因為許多因素而改變，包括行駛情況、載重、怠速時間、您的駕駛習慣以及愛車的狀況。根據這些不同的因素，您可能可以也可能無法達到車輛的額定耗油率。

建議採用直接計算的方法來決定行駛時的實際油耗。

$$\begin{array}{ccccccc} \boxed{100} & \times & \boxed{\text{燃油公升數}} & \div & \boxed{\text{行駛公里數}} & = & \boxed{\text{L/100 km (每百公里耗油公升數)}} \\ \boxed{\text{行駛公里數}} & \div & \boxed{\text{燃油公升數}} & = & \boxed{\text{km/L (每公升行駛公里數)}} \end{array}$$

您可以依照下列提示來改善車輛的油耗表現並減少 CO₂ 排放：

- 正確操作您的愛車。
- 定期保養您的愛車。
- 維持適當的胎壓。
- 避免超載。
- 採用效率較高的駕駛方式，例如以低轉速行駛、減少怠速空轉時間及避免激烈操駕。

■ 保養與燃油經濟性

您可以透過正確的保養來確保愛車的最佳油耗表現。

請依照定期保養表進行，若有必要，請查閱您的服務手冊。

- 使用建議黏度的引擎機油。

📖 建議的引擎機油 P. 193

- 保持指定的胎壓。
- 不要在車上裝載過多的行李。
- 保持車輛清潔。車底積存的雪和泥巴也會增加重量及增大風阻。

本章將說明基本的保養。

執行保養須知

檢查及保養

為維護行車安全，請確實執行所有檢查及保養項目以確保愛車的最佳狀態。如果您發現有任何異常（異音、異味、煞車油不足、地上有油跡等），請將您的愛車開到 HONDA 服務廠接受檢查。關於保養及檢查的詳細資訊請參閱車輛隨附的車主指南或服務手冊中的保養時程表。

■ 檢查及保養分類

■ 例行檢查

請在長途行駛之前、洗車時或加油時執行檢查。

■ 定期檢查

- 每月檢查煞車油液位。
 - ☞ 煞車油 P. 197
- 每月檢查胎壓。檢查胎面是否有磨損或異物。
 - ☞ 輪胎檢查及保養 P. 206
- 每月檢查外部車燈的作用。
 - ☞ 更換燈泡 P. 199
- 至少每半年檢查雨刷片的狀況。
 - ☞ 雨刷片檢查及保養 P. 203

執行保養的安全考量

以下說明一些最重要的安全注意事項。不過，我們無法提醒您所有可能在執行保養時發生的危險。只有您能決定是否要執行特定的作業。

警告

不正確的保養或者沒有在行駛前修正問題，可能會導致車禍意外而造成嚴重傷害或死亡。

請務必遵循本車主指南 / 服務手冊中所示的檢查及保養建議和時程。

警告

沒有確實遵循保養指示及注意事項可能導致嚴重傷害或死亡。

請務必遵循本車主指南中的程序及注意事項。

■ 保養安全考量

- 為減少引發起火或爆炸的危險，電瓶及所有與燃油有關的部件都應遠離煙火、火花及明火。
- 不可將破布、紙巾或其他易燃物遺留在引擎室內。
 - ▶ 引擎和排氣的高溫可能會引燃這些物品而引發火災。
- 清洗零件時，請使用市售去漬油或零件清洗劑，不可使用汽油。
- 在使用電瓶或壓縮空氣進行工作時，請穿戴護目鏡及保護衣物。
- 引擎的排氣中含有具毒性的一氧化碳，可能致命。
 - ▶ 只能在有良好通風的地點操作引擎。

■ 車輛安全考量

- 車輛必須處於靜止狀態。
 - ▶ 請確定將車輛停置平整地面上，煞緊駐車煞車，並將引擎熄火。
- 請注意高溫的部件可能造成燙傷。
 - ▶ 碰觸車輛的任何部件之前，請等候引擎及排氣系統徹底冷卻。
- 請注意運轉中的部件可能造成傷害。
 - ▶ 除非保養說明中有指示，否則不可起動引擎，手腳肢體並應遠離運轉中部件。
 - ▶ 不要在自動怠速熄火功能啟動的情況下打開引擎蓋。

保養維修所需的零件及油液

進行愛車保養維修時，建議使用 HONDA 原廠零件及油液產品。HONDA 原廠零件均依照 HONDA 汽車一貫的高品質標準製造。

引擎室內保養

引擎室內保養項目

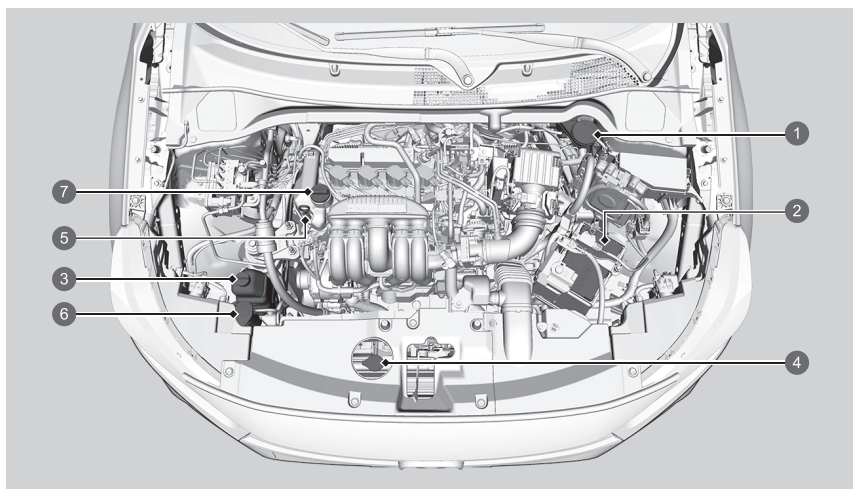

- ① 煞車油 (黑色蓋)
- ② 電瓶
- ③ 引擎冷卻水副水箱
- ④ 水箱蓋
- ⑤ 引擎機油尺 (橘色)
- ⑥ 清洗液 (藍色蓋)
- ⑦ 引擎機油加油蓋

開啟引擎蓋

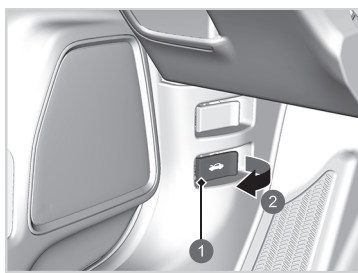

- ① 引擎蓋釋放把手
- ② 拉

1. 將車輛停在平整地面上，並煞緊駐車煞車。
2. 拉起駕駛側儀錶板下部外側角落的引擎蓋釋放把手。
▶ 引擎蓋會稍微彈起。

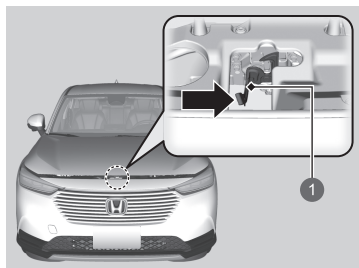

3. 將引擎蓋鎖扣桿（位於引擎蓋前緣中央下方）向側面推來掀起引擎蓋。稍微掀起引擎蓋時，就可以放開鎖扣桿。

① 鎖扣桿

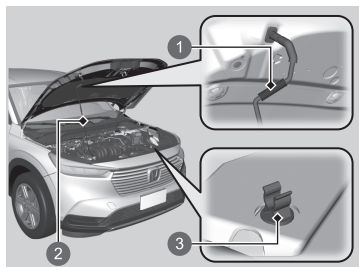

4. 抓住把柄，從夾扣取出支桿。用支桿支撐引擎蓋。

要關上引擎蓋時，請取下支桿並收到夾扣中，然後慢慢放下引擎蓋。在放下的約 30 cm 的高度處放手讓引擎蓋落下關上。

① 把柄

② 支桿

③ 夾扣

留意

不要在雨刷臂提起的情況下打開引擎蓋。引擎蓋會碰到雨刷，而可能會損壞引擎蓋或雨刷。

關閉引擎蓋時，請確定引擎蓋確實扣緊。

如果引擎蓋鎖扣桿難以扳動，或者沒有扳起就可以打開引擎蓋，鎖扣機構應進行清潔及潤滑。

不要在自動怠速熄火功能啟動的情況下打開引擎蓋。

建議的引擎機油

請根據下圖中所示的環境溫度使用適當種類和黏度的 HONDA 原廠引擎機油或其他市售引擎機油。

機油對引擎性能及壽命非常重要。如果在機油不足或已劣化的情況下操作車輛，可能會造成引擎故障或損壞。

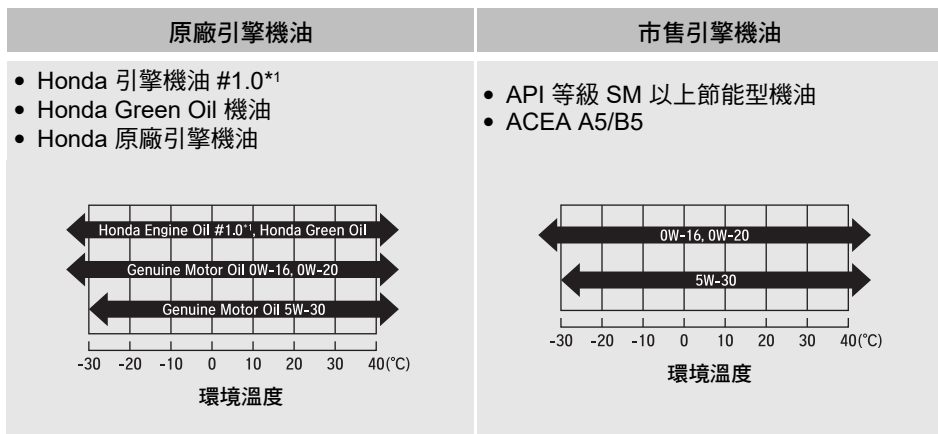

*1：改善燃油經濟性特殊配方。

機油檢查

我們建議您每次加油時順便檢查引擎機油油位。
將車輛停在平整地面上。

引擎熄火後等候約 3 分鐘再檢查機油。

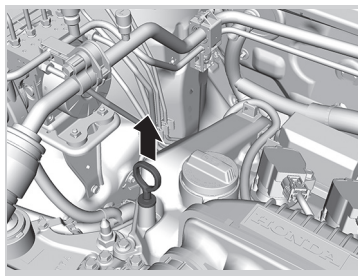

1. 取出油尺 (橘色)。
2. 用乾淨的布或紙巾擦拭油尺。
3. 將油尺完全插回孔中。

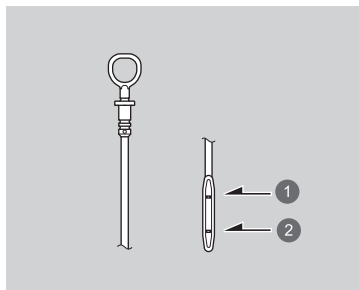

4. 再次取出油尺，檢查油位。油位應在上、下限記號之間。請視需要添加機油。

- ① 上限記號
- ② 下限記號

如果機油液位接近或低於下限 (MIN)，請慢慢添加機油，不可過量超過上限 (MAX)。

添加引擎機油

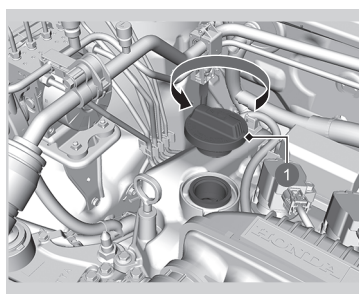

1. 轉開並取下引擎機油加油蓋。
2. 緩緩添加機油。
3. 重新裝上引擎機油加油蓋，並確實旋緊。
4. 等候 3 分鐘然後再次使用油尺檢查引擎機油。

① 引擎機油加油蓋

留意

不要添加引擎機油到超過上限記號。引擎機油量過多可能會導致外洩及引擎損壞。

如果有任何機油外溢，請立即擦拭乾淨。溢漏的機油可能會損壞引擎室內的零組件。

引擎冷卻水

指定冷卻液：HONDA 四季防凍冷卻液 2 型

這種冷卻液已預先以 50% 防凍劑和 50% 水調製。不要再添加任何防凍劑或水。

我們建議您每次加油時順便檢查引擎冷卻水水位。請先檢查副水箱。如果副水箱全空，請同時檢查水箱中的冷卻水位。根據實際情況添加引擎冷卻水。

警告

在引擎很熱時取下水箱蓋，會導致冷卻水噴出，造成嚴重燙傷。

務必等引擎和水箱冷卻後，再取下水箱蓋。

留意

如果預期溫度持續低於 -30°C ，應改變冷卻水的混合比例來提高濃度。

如果找不到 HONDA 防凍冷卻液，您可以暫時使用其他知名品牌不含矽酸鹽的冷卻液來取代。請確定所使用的是建議用於鋁製引擎的高品質冷卻液。長時間使用非 HONDA 冷卻液可能會導致腐蝕，而造成冷卻系統故障或損壞。請儘快到 HONDA 服務廠清洗冷卻系統並重新注入 HONDA 防凍冷卻液。

不可任意添加防鏽劑或其他添加劑到冷卻系統中。因為添加劑可能與冷卻水或引擎零組件不相容。

■ 副水箱

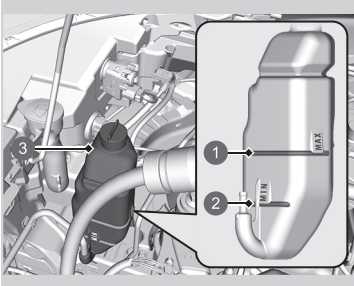

1. 確定引擎及水箱均已冷卻。
2. 檢查副水箱中的冷卻水量。
 - ▶ 如果冷卻水水位低於 **MIN** 記號，請添加指定冷卻液到 **MAX** 記號。

- 1 MAX
- 2 MIN
- 3 副水箱

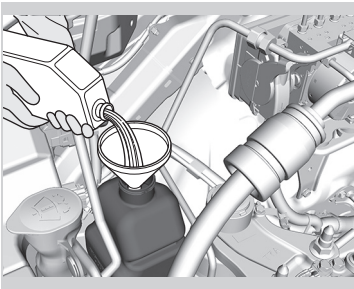

3. 檢查冷卻系統是否有洩漏。

■ 水箱

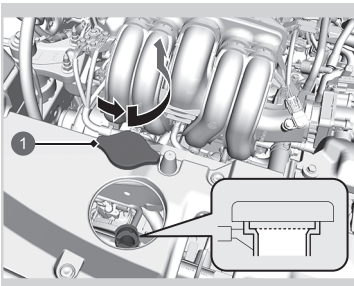

1. 確定引擎及水箱均已冷卻。
2. 將水箱蓋朝逆時針方向轉 1/8 圈來釋放冷卻系統中的任何壓力。
3. 壓下水箱蓋並朝逆時針方向轉來打開水箱蓋。
4. 冷卻水的水位應達到加水管口的基部。如果不足請添加冷卻液。
5. 蓋上水箱蓋，並將它完全旋緊。

- 1 水箱蓋

留意

慢慢倒入冷卻液，小心不要溢出。請立即清除任何溢漏的冷卻液，否則可能會損壞引擎室內的零組件。

變速箱油

■ 連續無段變速箱 (CVT) 油

指定油液：Honda HCF-2

請到 HONDA 服務廠檢查液位，並視需要更換。
請依照車輛的保養時程來更換連續無段變速箱油。

不要嘗試自行檢查或更換連續無段變速箱油。

留意

不可混用 HONDA HCF-2 與其他變速箱油。

使用 HONDA HCF-2 以外的變速箱油可能會影響變速箱的操作及耐久性，並可能導致變速箱損壞。

因使用非 HONDA HCF-2 同級變速箱油所造成的任何損壞不涵蓋於 HONDA 新車保固範圍內。

煞車油

指定油液：DOT 3 或 DOT 4 煞車油

留意

標示 DOT5 的煞車油與您愛車的煞車系統不相容，並可能導致大規模損壞。

我們建議使用原廠產品。

如果煞車油液位接近或低於 **MIN** 記號，請儘快到 HONDA 服務廠檢查車輛是否有漏油或煞車襯墊過度磨損。

■ 檢查煞車油

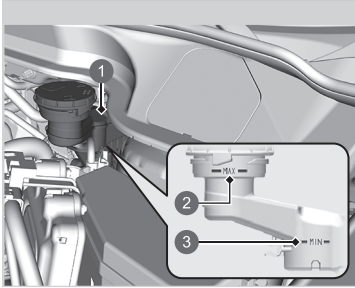

液位應在儲油筒側面的 **MIN** 與 **MAX** 記號之間。

- ① 儲油筒
- ② MAX
- ③ MIN

補充擋風玻璃清洗液

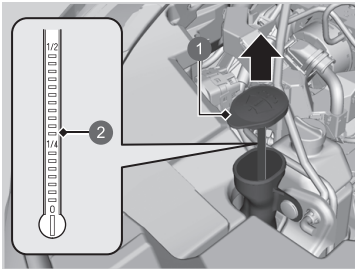

使用筒蓋上的清洗液量尺來檢查擋風玻璃清洗液的量。

如果儲液筒液位過低，請添加清洗液。

- ① 筒蓋
- ② 量尺

小心倒入清洗液。不要溢出儲液筒。

留意

不可在擋風玻璃清洗器儲液筒中使用引擎防凍劑或醋水溶液。
防凍劑可能會損壞車輛的烤漆。醋 / 水溶液可能會損壞擋風玻璃清洗器泵浦。
避免長期使用硬水以防止水垢生成。

燃油濾清器

請依照保養時程中所建議的時間和里程數來更換燃油濾清器。

燃油濾清器必須由合格的技術人員更換。如果沒有正確處置燃油管路的所有接頭，系統中的燃油可能會噴出而造成危險。

更換燈泡

頭燈

頭燈為 LED 式。請到 HONDA 服務廠檢查及更換燈組。

頭燈照射角度已於原廠正確設定，不需要調整。不過，如果您經常在行李區中裝載重物，請到 HONDA 服務廠交由合格的技術人員調整頭燈角度。

位置燈 / 日行燈

位置燈 / 日行燈為 LED 式。請到 HONDA 服務廠檢查及更換燈組。

前方向燈

前方向燈為 LED 式。請到 HONDA 服務廠檢查及更換燈組。

側方向燈 / 危險警告燈

車側後視鏡方向燈為 LED 式。請到 HONDA 服務廠檢查及更換燈組。

煞車 / 尾燈及後方向燈燈泡

更換時請使用下列燈泡。

煞車燈：LED

尾燈：LED

後方向燈：21 W (琥珀色)

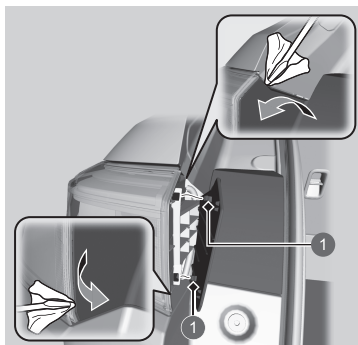

① 固定銷

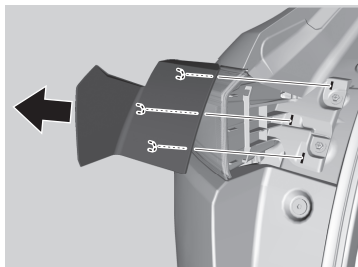

1. 使用一把一字螺絲起子插入蓋板上端與車體之間，然後拆下固定銷。
▶ 請用布包裹一字螺絲起子以避免刮傷車體。
2. 使用一把一字螺絲起子插入蓋板下端與燈組之間，然後拆下固定銷。
▶ 請用布包裹一字螺絲起子以避免刮傷燈組。

3. 朝圖中箭頭方向拉來拆下蓋板。

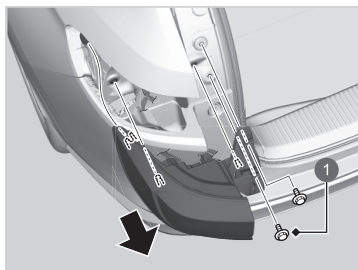

① 螺栓

4. 拆下螺栓。
5. 朝圖中箭頭方向拉來拆下燈組。

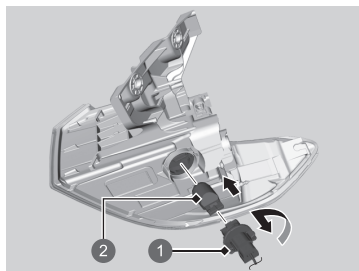

6. 逆時針方向轉動燈泡插座來將它拆下。拆下舊的燈泡。
7. 裝上新的燈泡。

- ① 插座
- ② 燈泡

煞車燈 / 尾燈燈泡為 LED 式。請到 HONDA 服務廠檢查及更換燈組。

尾燈、後霧燈及倒車燈燈泡

更換時請使用下列燈泡。

尾燈：LED
後霧燈：LED
倒車燈：16 W

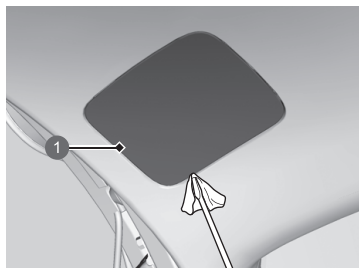

- ① 蓋板

1. 使用一字螺絲起子從邊緣撬開來拆下蓋板。
▶ 請用布包裹一字螺絲起子以避免刮傷。

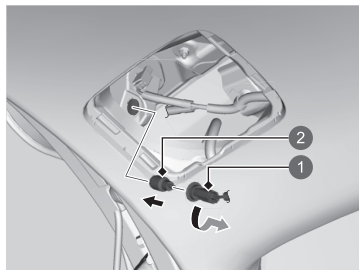

2. 逆時針方向轉動燈泡插座來將它拆下。拆下舊的燈泡。
3. 裝上新的燈泡。

- ① 插座
- ② 燈泡

尾燈及後霧燈為 LED 式。請到 HONDA 服務廠檢查及更換燈組。

後牌照燈

後牌照燈為 LED 式。請到 HONDA 服務廠檢查及更換燈組。

第三煞車燈

第三煞車燈燈泡為 LED 式。請到 HONDA 服務廠檢查及更換燈組。

雨刷片檢查及保養

檢查雨刷片

如果雨刷片橡膠劣化，會在擋風玻璃上留下雨刷條痕或刷動噪音，且雨刷片堅硬的表面可能會刮傷擋風玻璃。

更換前雨刷片橡膠

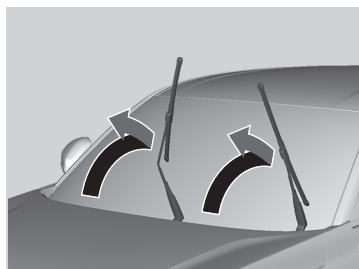

1. 先提起駕駛側雨刷臂，然後提起乘客側。

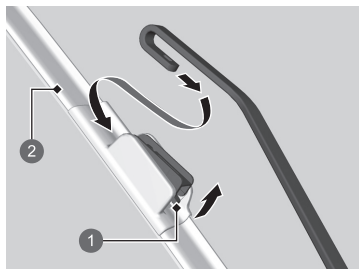

2. 向上壓住扣耳，然後從雨刷臂推出固定架。

- ① 扣耳
- ② 固定架

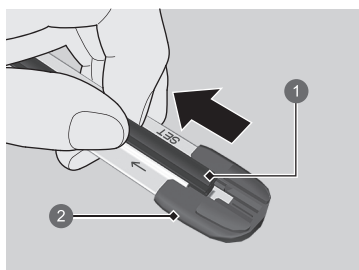

3. 沿著圖中箭頭方向拉動雨刷片的末端，直到將它從固定架端蓋處拉出。

- ① 雨刷片
- ② 底部端蓋

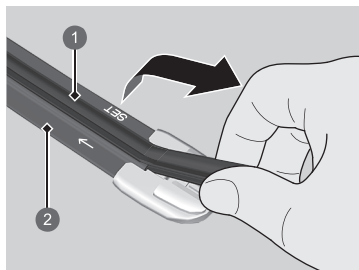

4. 將雨刷片朝相反方向拉來將它從固定架拉出。

- ① 雨刷片
- ② 固定架

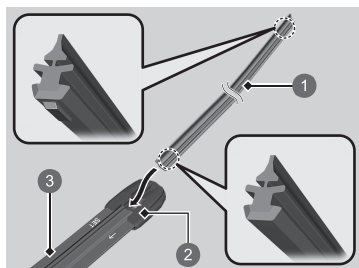

- 5. 將新的雨刷片的平頭側插入到固定架的底部。請將雨刷片完全插入。
- 6. 將雨刷片的末端裝入端蓋中。
- 7. 將雨刷臂套到固定架上直到鎖定為止。
- 8. 先放下乘客側雨刷臂，然後放下駕駛側。

- ① 雨刷片
- ② 底部端蓋
- ③ 固定架

留意

避免雨刷臂落下重擊擋風玻璃，可能會損壞雨刷臂或擋風玻璃。

更換後雨刷片橡膠

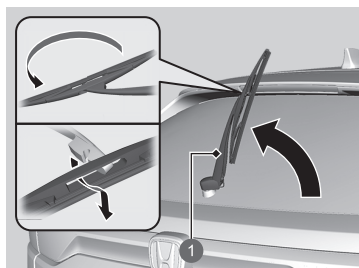

- 1. 提起雨刷臂。
- 2. 將雨刷片下端向上翻轉，直到與雨刷臂分離。

- ① 雨刷臂

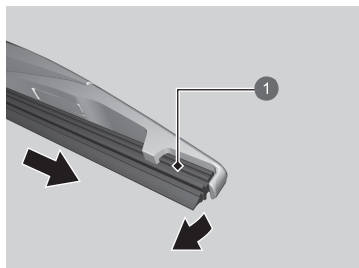

3. 將雨刷片從雨刷上推出。

① 雨刷片

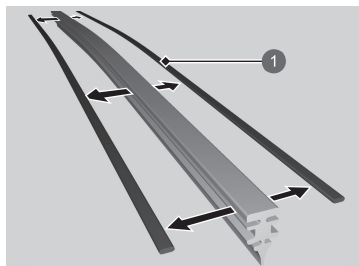

4. 從雨刷片上拆下定位條，並裝到新的橡膠片上。

① 定位條

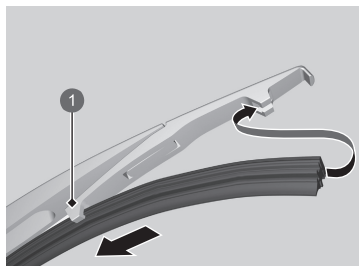

5. 將新的雨刷片推入固定架中。

► 確定有確實扣合，然後將雨刷片總成裝到雨刷臂上。

① 固定架

留意

避免雨刷臂回彈，否則可能會損壞後窗。

輪胎檢查及保養

檢查輪胎

為確保行車安全，必須使用正確型式和尺寸的輪胎，並應保持良好狀況、有適當的胎紋及正確的胎壓。

警告

使用過度磨損或胎壓不當的輪胎，可能會造成事故而導致嚴重傷害或死亡。

請遵照本車主指南中有關輪胎充氣及保養的所有指示。

請在輪胎冷時測量胎壓。這表示車輛已經停置至少 3 個小時，或行駛不超過 1.6 公里。請視需要補充或排放空氣直到符合規定的胎壓。

如果在輪胎熱時檢查，胎壓可能會比輪胎冷時高 30-40 kPa (0.3-0.4 bar, 4-6 psi)。

每次調整胎壓時，都必須進行 TPMS 校正。

 **TPMS 校正** P. 138

■ 充氣指導

輪胎保持正確的胎壓可確保最佳的操控性、輪胎壽命及乘坐舒適性。關於規定的胎壓，請參閱駕駛側門柱標籤上的標示。

充氣不足的輪胎會造成磨損不均，影響操控性和油耗，並且會因過熱而導致輪胎故障。

過度充氣的輪胎會使影響乘坐舒適性，更容易因路面的不平而受損，並可能造成磨損不均。

每天開車前請檢視每個輪胎。如果某個輪胎看起來比其他輪胎扁，請使用胎壓錶檢查胎壓。

請至少每月一次或在長途行駛之前，使用胎壓錶來測量每個輪胎的胎壓。即使狀況良好的輪胎，胎壓也可能每個月減少 10-20 kPa (0.1-0.2 bar, 1-2 psi)。

■ 檢查指導

每次檢查胎壓時，也應檢查輪胎和氣嘴。

檢查是否有下列情況：

- 側壁或胎面有腫塊或鼓凸。如果發現輪胎側壁有任何割傷、裂縫、或裂痕，請更換輪胎。如果看到編織層或鋼絲，請更換輪胎。
- 除去任何嵌插的異物並檢查是否有漏氣。
- 胎面磨損不均。請到 HONDA 服務廠檢查車輪定位。
- 胎面過度磨損。
 **磨損指示線** P. 207
- 氣嘴周圍有裂痕或其他損壞。

磨損指示線

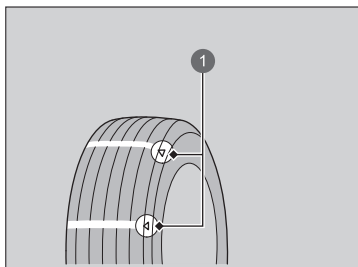

① 磨損指示線記號範例

磨損指示線所在位置的胎紋溝槽比輪胎其他部份的溝槽淺約 1.6 mm。如果胎面磨損到指示線外露，請更換輪胎。

磨損的輪胎在潮濕路面上的抓地力極差。

如果您在駕駛時感覺到持續的震動，請到 HONDA 服務廠檢查輪胎。新的輪胎和從輪圈上拆下然後再裝回的輪胎都必須進行輪胎平衡。

輪胎使用壽命

輪胎的壽命取決於許多因素，包括駕駛習慣、道路狀況、車輛載重、胎壓、保養狀況、車速以及環境條件（即使輪胎沒有使用）。

除了定期的檢查和維持適當胎壓之外，建議您輪胎一旦使用超過 5 年就應每年檢查每個輪胎。所有輪胎在使用超過 10 年後（從製造日期起算），不論狀況或磨損情況如何都應汰換。

輪胎及輪圈更換

請更換相同輪胎尺寸、載重範圍、速度等級及最大冷胎壓力值（如輪胎側壁所示）的輻射層輪胎。使用不同尺寸或構造的輪胎可能會導致 ABS 高效整合式防鎖死煞車系統及 VSA 車身動態穩定控制系統無法正確作用。

更換輪胎時，最好能夠同時更換所有四個輪胎。如果無法全部更換，兩側前輪或後輪應成對更換。

請確定輪圈的規格是否與原裝的輪圈相符。

警告

安裝不合適的輪胎會影響愛車的操控性及安定性。這可能會導致車禍事故而造成嚴重傷害或死亡。

請務必使用車上的輪胎資訊標籤所建議的輪胎尺寸及型式。

輪胎對調

依照保養時程進行輪胎對調有助於每個輪胎平均磨損，並延長輪胎使用壽命。

胎紋有方向性的輪胎只能同側前後對調 (不能左右對調)。

有方向性的輪胎安裝時，轉動方向記號應朝向前方，如下圖所示。

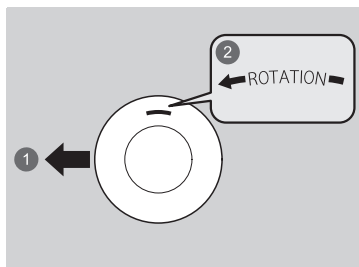

- ① 前
- ② 轉動方向記號

進行輪胎對調時，請確認先檢查胎壓。

每次進行輪胎對調時，都必須進行 TPMS 校正。

▶ TPMS 校正 P. 138

■ 您的愛車的輪胎對調順序

請依圖中所示進行輪胎對調。

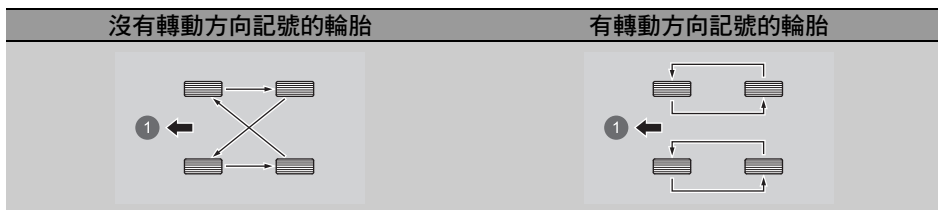

- ① 前

雪地循跡裝置

如果行駛積雪或結冰道路，請換裝冬季胎或加裝雪鏈，行駛時應減低速度，並與前車保持充分的間距。

操作方向盤或煞車時請格外小心，以避免打滑。

請視需要或根據本地法令使用雪鏈、冬季胎或四季胎。

安裝時，請參考下列要點。

冬季胎：

- 選擇與原裝輪胎相同尺寸和載重範圍的輪胎。
- 所有四個車輪都應安裝冬季胎。

雪鏈：

- 只能在前輪加裝雪鏈。
- 請依照雪鏈製造廠商的指示安裝。請盡可能安裝牢固。
- 確定雪鏈不會接觸到煞車管路或懸吊部件。
- 請減速行駛。

警告

使用不適當的雪鏈，或者雪鏈安裝不當，都可能損壞煞車管路並造成車禍事故而導致嚴重傷害或死亡。

關於雪鏈的選擇及使用，請遵循本車主指南的所有指示。

留意

尺寸錯誤或安裝不當的循跡裝置可能會損壞車輛的煞車管路、懸吊系統、車體和車輪。如果發現敲擊到車輛的任何部份，請立即停車。

加裝雪鏈時，有關車輛操作上的限制，請遵照雪鏈製造廠商的指示。

只能在緊急時或法令規定行駛特定區域時使用雪鏈。

使用雪鏈行駛積雪或結冰路段時應格外小心。雪鏈比不需要加裝雪鏈的冬季胎更不容易控制。

警告

正常操作情況下電瓶會產生具爆炸性的氫氣。

火花或明火會導致電瓶爆炸，爆炸能量足以造成嚴重傷害或死亡。

電瓶請務必遠離火花、明火及其他煙火。

進行任何電瓶保養時，必須穿戴保護衣物、面罩，或交由專業技術人員執行。

警告

電瓶內含有高腐蝕性及毒性的硫酸（電解液）。

電解液若噴濺到眼睛或皮膚可能造成嚴重灼傷。處理電瓶或在附近工作時，請穿著保護衣物並戴上護目鏡。

誤飲電解液若不立即急救治療，可能因中毒而致命。

電瓶應放置於兒童接觸不到的地方。

緊急處置

眼睛：用杯子或其他容器盛水，沖洗至少 15 分鐘。（有壓力的水會損害眼睛。）立即就醫診治。

皮膚：脫去遭汙染的衣物。使用大量清水沖洗皮膚。立即就醫診治。

吞嚥：喝水或牛奶。立即就醫診治。

發現有腐蝕現象時，請用小蘇打水溶液清洗電瓶端子。然後用濕毛巾擦拭端子。用布或毛巾擦乾電瓶。在端子表面塗抹黃油來防止進一步腐蝕。

更換電瓶時，必須更換相同規格的產品。

詳細資訊請洽詢 HONDA 服務廠。

這個車型所使用的電瓶是專為配備自動怠速熄火的車型所設計的。

使用指定的電瓶以外的電瓶可能會縮短電瓶壽命，並導致自動怠速熄火無法啟動。如果需要更換電瓶，請務必選擇指定型式和大小的電瓶。細節請聯絡 HONDA 服務廠。

 規格 P. 253

檢查電瓶

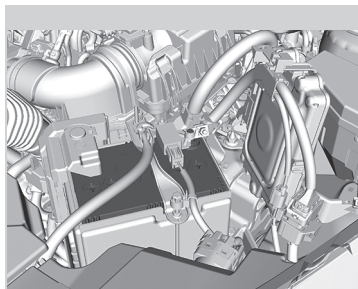

電瓶的狀況會由一個設於電瓶負極端子處的感知器監測。如果這個感知器有問題，駕駛資訊介面會顯示一個警告訊息。若有這種情況，請將愛車開到 HONDA 服務廠接受檢查。

請每月檢查電瓶樁頭是否有腐蝕。

如果您拆開愛車的電瓶或者電瓶沒電：

- 請重新設定時鐘。
 📖 時鐘 P. 76

電瓶充電

請拆開兩條電瓶電纜以免損壞愛車的電系。負極 (-) 電纜必須最先拆開並最後連接。

ACC 主動式車距調節定速巡航系統附 LSF 低速自動跟車功能指示燈、VSA 車身動態穩定控制系統指示燈、VSA OFF 指示燈、低胎壓 / TPMS 指示燈、以及安全輔助指示燈 (琥珀色)* 可能會在拆開再重新連接電瓶線之後將電源模式設定到 ON 時點亮，並伴隨在駕駛資訊界面中顯示一個訊息。

以 20 km/h 以上的速度行駛一小段距離。指示燈應會熄滅。如果沒有，請將車輛開到 HONDA 服務廠接受檢查。

* 並非適用於所有車型

電瓶標籤 *



危險

- 電瓶請務必遠離明火及火花。電瓶會產生可能導致爆炸的爆炸性氣體。
- 處理電瓶時，請穿戴護目鏡及橡膠手套以避免電瓶液噴濺而可能導致灼傷或失明的風險。
- 任何情況下都不允許由兒童處理電瓶。請確定任何處理電瓶的人確實瞭解可能的風險和適當的處理程序。
- 處理電瓶液必須特別小心，電瓶液中含有稀硫酸。若不慎接觸到眼睛或皮膚可能會導致灼傷或失明。
- 處理電瓶之前請詳閱本指南並確實理解。否則可能會導致人員傷害及車輛損壞。
- 不可使用液面已達到或低於建議下限的電瓶。使用液位過低的電瓶可能會引發爆炸，並導致嚴重傷害。

遙控器維護

更換遙控器電池

如果按一個按鈕時指示燈沒有點亮，請更換電池。

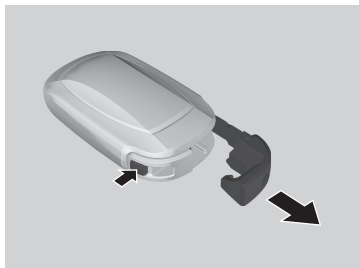

電池型號：CR2032

1. 取出內置鑰匙。

* 並非適用於所有車型



2. 用鑰匙柄從槽孔小心撬開來拆下外蓋的上半部。
 - ▶ 請用布包裹鑰匙柄以免刮傷遙控器鑰匙。
 - ▶ 請小心拆卸以避免按鈕脫落。

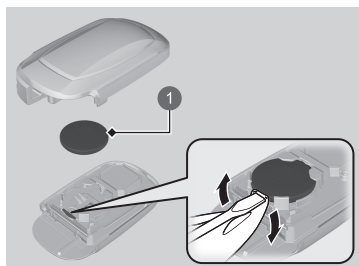

3. 使用一字螺絲起子從邊緣撬開來取出電池。確定依照正確的極性方向裝上電池。
 - ▶ 請用布包裹一字螺絲起子以避免刮傷遙控器鑰匙。

① 電瓶

警告

化學灼傷風險

若不慎吞嚥為遙控器供應電源的電池，可能會導致嚴重的內臟灼傷甚至可能致命。請務必避免兒童接觸新的或使用過的電池。如果您懷疑電池被兒童吞嚥，請立即就醫診治。

注意：更換不正確的電池可能有爆炸危險。只能更換相同型號或可通用的電池。

注意：使用、儲存或運送時不可暴露在過高的溫度中（例如日曬或火燒等），否則可能導致爆炸或可燃液體 / 氣體洩漏。

注意：不可將電池投入火中或高溫爐中，或以機械方式粉碎或切碎來處置電池，否則可能會導致爆炸。

注意：不可讓電池暴露於高海拔地區的極低氣壓中，否則可能導致爆炸或可燃液體 / 氣體洩漏。

留意

不正確處置電池會損害環境。請務必確認有關電池處置的政府法規。

可使用市售電池更換或向 HONDA 服務廠洽購。

恆溫空調系統保養

空調 *

為確保恆溫空調系統正確作用及安全，冷媒系統只能由合格的技術人員維修。

請勿修理或更換從舊車或報廢車輛上拆下的空調系統蒸發器（冷氣盤管）。

留意

外洩的冷媒會危害環境。

為避免冷媒外洩，請勿更換從舊車或報廢車輛上拆下的蒸發器。

車輛空調系統中的冷媒具有易燃性，若不遵循適當的程序，可能會在維修過程中被引燃。

空調系統標籤位於引擎蓋下方：

▣ 安全標籤 P. 49

▣ 規格 P. 253

灰塵與花粉濾清器

■ 何時更換灰塵與花粉濾清器

請依照建議的保養時程更換灰塵與花粉濾清器。如果車輛在多灰塵環境中行駛，建議應更頻繁更換濾清器。

如果恆溫空調系統的出風減弱、車窗容易起霧，表示濾清器可能已需要更換。

灰塵與花粉濾清器可以濾除空氣中的花粉、灰塵及其他塵霾。

如果您不確定如何更換灰塵與花粉濾清器，請到 HONDA 服務廠更換。

* 並非適用於所有車型

■ 如何更換灰塵與花粉濾清器

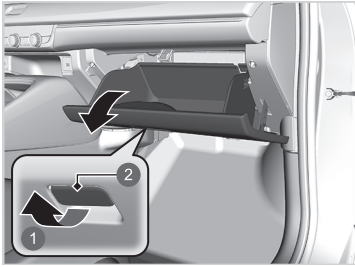

1. 打開手套箱。

- ① 拉
- ② 把手

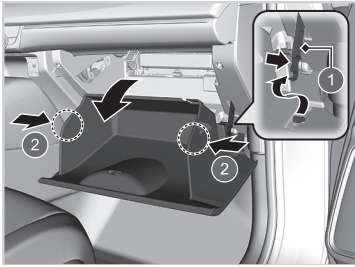

- 2. 壓下手套箱乘客側的止擋來使它與手套箱分離。
- 3. 按壓兩側面板來解開兩個扣耳。
- 4. 將整個手套箱翻出。

- ① 止擋
- ② 扣耳

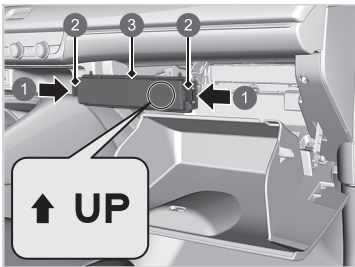

5. 按壓濾清器殼蓋角落的扣耳來將它拆下。

- ① 按
- ② 扣耳
- ③ 蓋板

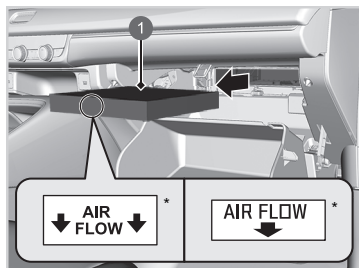

6. 從殼體拆下濾清器。
7. 將新的濾清器裝入殼體內。
 - ▶ 請將標示 **AIR FLOW (氣流方向)** 箭頭向下。

① 灰塵與花粉濾清器

清潔

內裝維護

先用吸塵器吸除灰塵，然後再用抹布擦拭。

可用抹布沾濕中性清潔劑與溫水調和的溶液來清除污垢。再用乾淨的抹擦除殘留的清潔劑。

車內應避免液體潑灑。電氣裝置和電系可能會因液體潑灑而故障。

不可在電氣裝置（如音響裝置及開關）上使用矽基噴霧劑。否則可能會造成裝置故障或導致車內起火。

如果不小心在電氣裝置上使用矽基噴霧劑，請與 HONDA 服務廠聯繫。

化學液體芳香劑的組成成分可能會造成塑料件及織品褪色、起皺、或龜裂。不可使用鹼性溶劑或有機溶劑，如甲苯或汽油。

使用化學產品後，請務必用乾布輕輕擦拭乾淨。

用來擦拭的抹布若沒有清洗乾淨，不可長時間放置在塑料件或織品上。

使用液體空氣芳香劑請小心不要溢漏潑灑。

* 並非適用於所有車型

■ 清潔安全帶

可使用軟毛刷沾中性肥皂與溫水溶液來清潔安全帶。讓安全帶自然風乾。用乾淨的抹布擦拭安全帶固定點導環。



① 導環

■ 清潔車窗

使用玻璃清潔劑擦拭。

後窗內側有除霧線。請使用軟布順著與除霧線相同的方向擦拭，以避免損壞除霧線。

請小心不要讓任何液體（例如：水或玻璃清潔液）潑灑到前視廣角攝影機蓋板上或周遭部位。

☒ 頭燈 / 位置燈 P. 94

☒ 前視廣角攝影機 P. 176

■ 腳踏墊 *

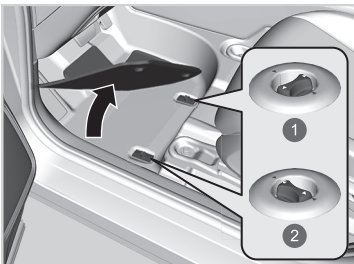

駕駛及前乘客側 * 腳踏墊以固定鉤固定以防止腳踏墊滑移。清潔後重新鋪設腳踏墊時請正確固定。

不可在有固定的腳踏墊上再加設額外的腳踏墊。

① 開鎖

② 上鎖

如果在車上使用任何非原廠配備的腳踏墊產品，請確定這些產品是針對您的車型所設計的，並且可以正確配合、確實固定於底板固定扣鉤上。

請正確設置後座腳踏墊。如果沒有正確設置，腳踏墊可能會影響前座椅的調整功能。

* 並非適用於所有車型

■ 保養皮革製品 *

正確清潔皮革製品：

1. 先使用吸塵器或柔軟乾布清除任何污物或灰塵。
2. 以軟布沾濕 90% 的水與 10% 中性肥皂調製的水溶液來清潔皮革製品。
3. 用乾淨的濕布清除任何肥皂殘留。
4. 擦乾殘留水分並讓皮革製品在陰涼處自然風乾。

儘快清除或擦拭污物或灰塵是很重要的。液體潑灑可能會滲入皮革而導致汗損。污物或灰塵可能會造成皮革擦傷。此外，請注意某些深色衣物可能會到皮製座椅上摩擦而導致變色或污漬。

外觀維護

行駛後請清除車身附著的塵土。請定期檢查愛車的烤漆表面是否刮傷。烤漆表面的刮痕可能導致銹蝕。如果發現有刮痕，請儘快維修。

■ 洗車

請定期洗車。若在下列情況下行駛應更頻繁洗車：

- 行駛灑鹽除冰的道路。
- 行駛濱海道路。
- 有柏油、煤煙、鳥糞、蟲屍、或樹液黏附在烤漆表面上。

不可對通風進氣口噴水。否則可能造成故障。

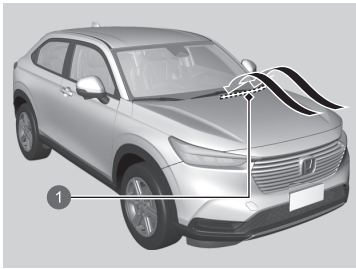

- ① 通風進氣口

■ 使用自動洗車機

- 請務必遵循自動洗車機上所示的使用說明。
- 收折車側後視鏡。

* 並非適用於所有車型

■ 使用高壓清洗工具

- 清洗噴頭與車體應保持充足的距離。
- 車窗四周必須特別小心。太過靠近噴水可能造成水滲入車內。
- 不可直接對引擎室高壓噴水。應使用低壓水及中性清潔劑清洗。

■ 打蠟

品質良好的汽車蠟可以幫助保護愛車的烤漆避免侵蝕。蠟層會隨時間逐漸消蝕而讓烤漆暴露於侵蝕中，應視需要經常打蠟。

留意

化學溶劑及強力清潔劑可能會損壞車輛的烤漆、金屬及塑膠件。若有溢漏，請立即擦拭乾淨。

■ 保養保險桿及其他塑料塗裝部件

如果汽油、機油、引擎冷卻水、或電瓶液潑灑到塑料塗裝部件，可能會造成汙損或烤漆剝落。請立即用軟布及清水擦拭乾淨。

若需要修理塑料部件的烤漆表面，關於正確的塗裝材料，請洽詢 HONDA 服務廠。

■ 清潔車窗

使用玻璃清潔劑擦拭。

■ 保養鋁合金輪圈

鋁很容易因鹽分或其他道路汙染物而造成劣化。必要時，請及早使用海綿及中性清潔劑擦拭乾淨。不要使用硬毛刷或侵蝕性化學品（包括某些化學輪圈清潔劑）。這些物品可能會損壞鋁合金輪圈的防護性表面處理而導致腐蝕。根據表面處理的種類，輪圈也可能會失去光澤或出現磨擦痕跡。為避免產生水漬，請在潮濕情況下用布擦乾輪圈。

■ 外部車燈內面起霧

雨中行駛時，或在使用洗車機洗車後，外部車燈（頭燈、煞車燈等）的燈殼或鏡片內面可能會暫時起霧。內外溫度有顯著溫差時燈殼或鏡片內面也可能會有水氣凝結（類似於雨中行車時車窗起霧的情形）。這些都是自然的情況，並不是外部車燈結構設計上的問題。燈殼或鏡片的設計特性可能造成水氣聚積在內側表面。這也不是故障。不過，如果發現燈內有大量積水，或者燈殼或鏡片內面有大型水滴聚積，請將您的愛車開到 HONDA 服務廠接受檢查。

配件及改裝

配件

加裝配件時，請確定下列事項：

- 不可在擋風玻璃上加裝配件。這些配件會阻礙您的視線並延遲對行駛情況的反應。
- 不要在標有 SRS Airbag 的部位、前座椅的側面或背後、側門柱的前方或兩側、或靠近側窗的位置加裝任何配件。
安裝在這些部位的配件可能會妨礙 SRS 輔助氣囊的正確作用，或可能在 SRS 輔助氣囊展開時噴飛而傷及乘客。
- 請確定電子配件不會造成電路過載或干擾車輛的正常操作。
 保險絲 P. 240
- 安裝任何電子配件之前，請安裝者與服務廠聯繫以尋求協助。若可以，請到 HONDA 服務廠檢查最終安裝狀況。

警告

不適合的配件或改裝可能會影響車輛的操控性、安定性、以及性能，而可能導致車禍事故並造成嚴重的傷害或死亡。

關於配件及改裝的相關說明，請遵循本車主指南的所有指示。

若正確安裝後，行動電話、警報裝置、對講機、收音機廣播天線以及低功率音響系統不應干擾車輛的電腦控制系統，例如 SRS 輔助氣囊及 ABS 高效整合式防鎖死煞車系統。

建議您使用 HONDA 原廠配件以確保愛車的正確操作。

改裝

不可進行可能會影響車輛操控性、安全性或可靠性的改裝，或安裝可能會造成類似影響的非 HONDA 原廠零件或配件。

即使只是對車上各個系統進行微幅修改，也可能會影響車輛的整體性能。

請確定所有配備都有正確安裝及保養，並且不可對車輛或相關系統進行任何可能違反政府法規的改裝。

這輛車所安裝的車上診斷連接埠 (OBD-II/SAE J1962 接頭) 預定搭配車用系統診斷裝置或 Honda 所認可的其他裝置使用。使用任何其他種類的裝置可能為車輛的電子系統帶來不利影響或影響系統運作，並可能導致系統故障、電瓶電量耗盡或其他意想不到的問題。

不可修改或嘗試自行修理任何電氣組件。

本章將說明如何處理突發的狀況。

輪胎爆胎

臨時修補爆胎

如果輪胎發生大型割裂或其他嚴重損壞，您將需要召請拖車拖吊。如果輪胎只有小孔刺穿（例如釘子刺破），則可以使用臨時輪胎修補套件修補，讓您可以將車輛開到最近的服務站接受更可靠的修理。

如果輪胎在行駛中爆胎，請緊握方向盤，並小心煞車來慢慢減速。然後在安全的地點停車。

1. 將車輛停在堅實、平整、不會打滑的地面上，並煞緊駐車煞車。
2. 將變速箱排入 [P] 位置。
3. 開啟危險警告燈並將電源模式設定到 VEHICLE OFF (LOCK)。

若有下列情況，請不要使用修補套件。相反的，您應聯絡 HONDA 服務廠或道路救援服務來安排拖車。

- 補胎劑超過有效期限。
- 不只一個輪胎爆胎。
- 穿刺或割裂大於 4 mm。
- 輪胎側壁損壞或胎面以外的部位刺破。

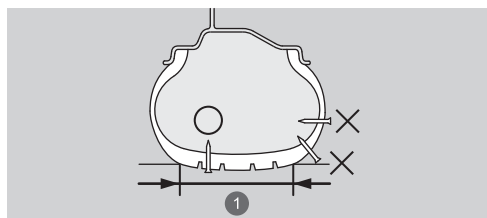

若穿孔：	適用套件
小於 4 mm	是
大於 4 mm	否

① 胎面部位

- 損壞是因輪胎在充氣非常不足的情況下行駛所造成。
- 胎唇部位無法固定。
- 輪圈損壞。

請不要拔除刺破輪胎的釘子或螺絲。如果拔除，修補套件可能無法完全補破孔。

■ 臨時修補爆胎事前準備

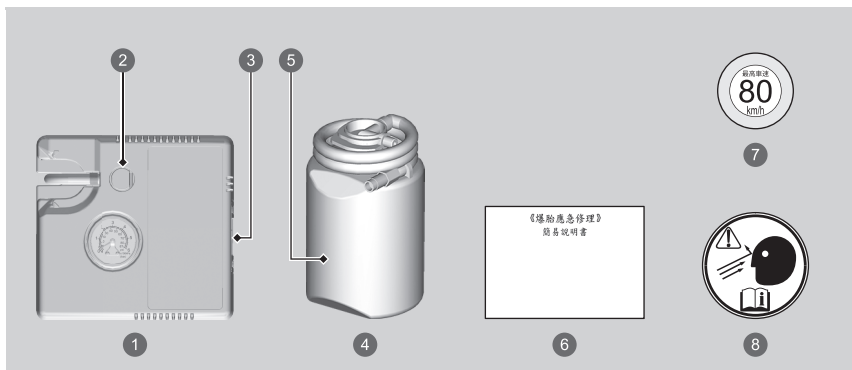

- 1 打氣機
- 2 洩壓按鈕
- 3 打氣機開關
- 4 補胎劑罐
- 5 有效期限
- 6 說明書
- 7 限速標籤
- 8 車輪標籤

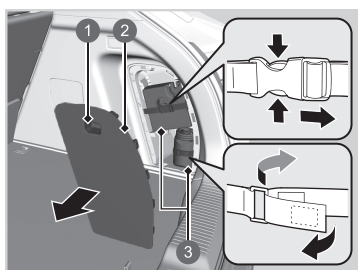

1. 打開後廂門。
2. 拉開拉手來打開位於行李區右側的置物格蓋板。
3. 從置物格中取出套件。
4. 將套件正面朝上放置在遠離交通動線且靠近爆胎的平地上。不可將套件側面著地放置。

- 1 撥桿
- 2 蓋板
- 3 輪胎修補套件

進行臨時修補時，請仔細閱讀套件隨附的使用說明書。

■ 注入補胎劑和空氣

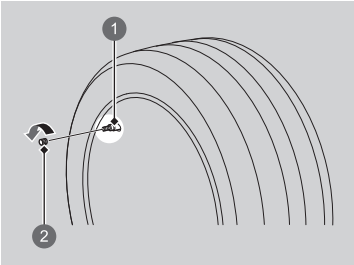

1. 從輪胎氣嘴上取下氣嘴蓋。

- ① 輪胎氣嘴
- ② 氣嘴蓋

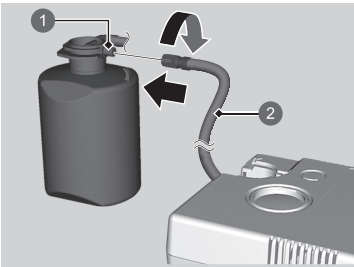

2. 將補胎劑罐搖勻。
3. 將打氣機軟管連接到補胎劑罐氣嘴上。將它確實旋緊。

- ① 補胎劑罐氣嘴
- ② 打氣機軟管

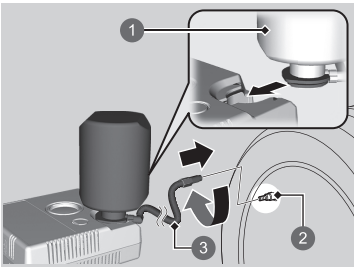

4. 將補胎劑罐上下顛倒，然後將它連接到打氣機上的開口中。
5. 將補胎劑 / 空氣軟管連接到輪胎氣嘴上。將它確實旋緊。

- ① 補胎劑罐
- ② 輪胎氣嘴
- ③ 補胎劑 / 空氣軟管

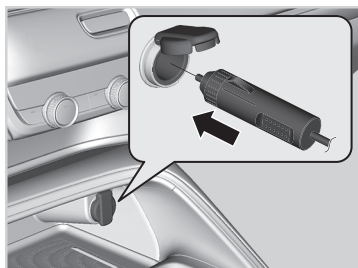

6. 將打氣機插頭連接到 12V 電源插座中。
 - ▶ 小心不要讓車門或車窗夾壓到電源線。
 - ❗ 12V 電源插座 P. 113
7. 啟動引擎。
 - ❗ 一氧化碳氣體 P. 48

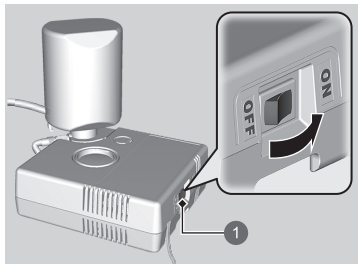

8. 開啟打氣機來為輪胎充氣。
 - ▶ 打氣機會開始注入補胎劑和空氣到輪胎中。
9. 在胎壓達到規定的壓力之後，關閉修補套件。
 - ▶ 檢查打氣機上的氣壓錶。
 - ▶ 關於規定的胎壓，請參閱駕駛側門柱標籤上的標示。

① 打氣機開關

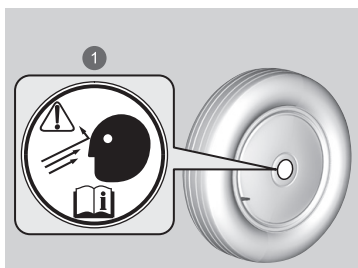

10. 從 12V 電源插座拔除打氣機電源插頭。
11. 從輪胎氣嘴上轉開補胎劑 / 空氣軟管。裝回氣嘴蓋。
12. 從打氣機上取下補胎劑罐。
13. 按洩壓按鈕直到氣壓錶指針回到 0 kPa (0 bar, 0 psi)。
14. 將車輪標籤貼在輪圈上的平面部位。
 - ▶ 輪圈表面必須乾淨才能確保標籤確實黏貼。
15. 將輪胎修補套件收回行李區中。

① 車輪標籤

⚠ 警告

補胎劑內含有害物質，吞嚥可能致命。

若不慎吞嚥，請不要催吐。請飲用大量開水並立即就醫。

若接觸到皮膚或眼睛，請用冷水沖洗並視需要就醫。

補胎劑罐應放置於兒童接觸不到的地方。

低溫時，補胎劑可能不容易流動。在這情況下，使用前請等候補胎劑暖化。

補胎劑為乳膠基產品，可能對衣物和其他材料造成永久汙損。使用時請小心，若有任何溢漏請立即擦拭乾淨。

警告

在密閉或甚至只有部分密閉的區域中運轉引擎可能造成有毒的一氧化碳迅速累積。

吸入這種無色無臭的氣體可能喪失意識甚至導致死亡。只能在戶外發動引擎來為打氣機供電。

留意

不可連續操作臨時輪胎修補套件的打氣機超過 15 分鐘。否則打氣機可能會過熱而導致永久損壞。

直到補胎劑完成灌注之前，氣壓錶所顯示的壓力會高於實際壓力。在補胎劑完成灌注之後，壓力將會下降然後在空氣灌入輪胎時再次開始升高。這是正常現象。只有在補胎劑完成灌注後關閉打氣機，氣壓錶才能測量到正確的胎壓。

如果沒有在 10 分鐘以內達到所需的胎壓，表示輪胎可能嚴重損壞使修補套件無法提供必要的密封，您的車輛將需要拖吊。

請到 Honda 服務廠更換補胎劑罐並回收空罐。

在您請 Honda 服務廠或道路救援服務更換或修理爆胎時，請告知輪胎有使用補胎劑。

打氣機的設計只適用於汽車輪胎。請確定：

- 打氣機只能使用您車上的 12V 電源插座供應的直流電源。
 - 不可連續操作臨時輪胎修補套件的打氣機超過 15 分鐘。否則打氣機可能會過熱而導致永久損壞。
- 連續使用時請定時關閉讓打氣機冷卻。

■ 讓補胎劑在輪胎中均勻分布

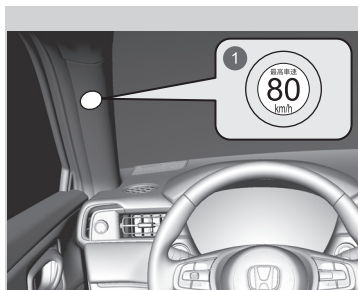

1. 將限速標籤貼在如圖所示的位置。
2. 駕駛車輛約 10 分鐘。
 - ▶ 速度不可超過 80 km/h。
3. 將車輛停在安全的地點。

① 限速標籤

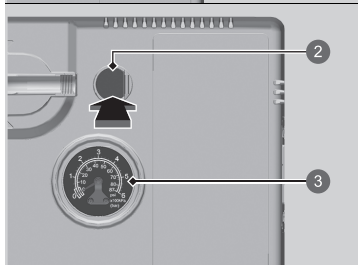
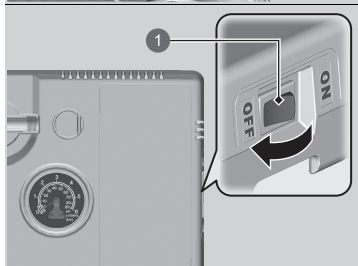
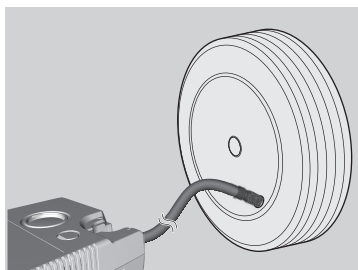

- ① 打氣機開關
- ② 洩壓按鈕
- ③ 氣壓錶

4. 使用打氣機上的氣壓錶再次檢查胎壓。
 - ▶ 檢查壓力時不可開啟打氣機。
5. 如果胎壓為：
 - 130 kPa (1.3 bar, 19 psi) 以下：
 - 不要再次打氣或繼續行駛，洩漏太過嚴重。請聯絡安排拖車。
 - ▶ **緊急拖吊** P. 247
 - 達到或超過規定壓力（參閱駕駛側門柱上的標籤）：
 - 繼續再行駛 10 分鐘或直到車輛到達最近的服务站。速度不可超過 80 km/h。
 - ▶ 如果在行駛 10 分鐘之後壓力沒有下降，您就不需要再檢查胎壓。
 - 130 kPa (1.3 bar, 19 psi) 以上但低於規定的胎壓（參閱駕駛側門柱上的標籤）：
 - 開啟打氣機來將輪胎充氣到規定的胎壓。
 - ▶ **注入補胎劑和空氣** P. 223
 - 然後再小心駕駛車輛 10 分鐘或直到車輛到達最近的服务站。
 - 速度不可超過 80 km/h。
 - ▶ 只要胎壓一直都在上述範圍內，您應反覆進行這個程序。
6. 從 12V 電源插座拔除修補套件插頭。
7. 從輪胎氣嘴上轉開補胎劑 / 空氣軟管。裝回氣嘴蓋。
8. 按洩壓按鈕直到氣壓錶指針回到 0 kPa (0 bar, 0 psi)。
9. 收拾並收妥修補套件。

警告

在密閉或甚至只有部分密閉的區域中運轉引擎可能造成有毒的一氧化碳迅速累積。

吸入這種無色無臭的氣體可能喪失意識甚至導致死亡。只能在戶外發動引擎來為打氣機供電。

■ 為胎壓不足的輪胎充氣

您可以使用修補套件來為沒有爆胎但胎壓不足的輪胎充氣。

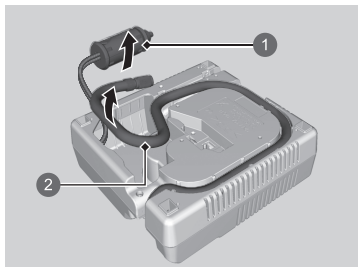

- ① 電源插頭
- ② 空氣軟管

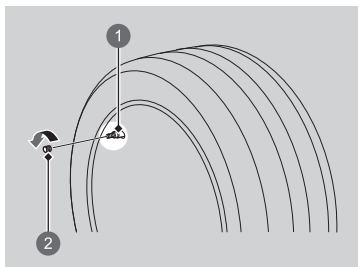

- ① 輪胎氣嘴
- ② 氣嘴蓋

1. 從行李區中取出修補套件。
 臨時修補爆胎事前準備 P. 222
2. 將套件正面朝上放置在靠近要打氣的輪胎且遠離交通動線的平地上。不可將套件側面著地放置。
3. 從修補套件中取出空氣軟管。
4. 從輪胎氣嘴上取下氣嘴蓋。

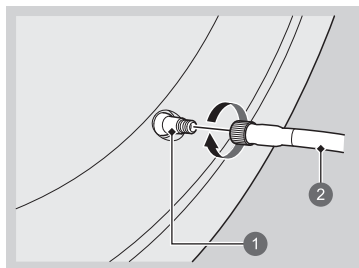

- ① 輪胎氣嘴
- ② 空氣軟管

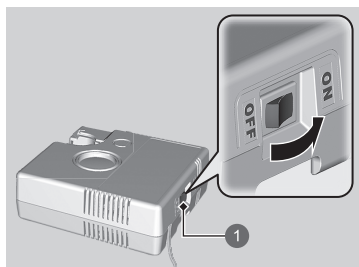
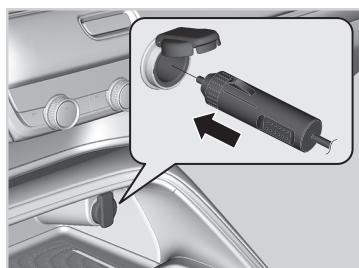

- ① 打氣機開關

5. 將空氣軟管連接到輪胎氣嘴上。將它確實旋緊。

6. 將打氣機插頭連接到 12V 電源插座中。
▶ 小心不要讓車門或車窗夾壓到電源線。

❏ 12V 電源插座 P. 113

7. 啟動引擎。

❏ 一氧化碳氣體 P. 48

8. 開啟打氣機開關來為輪胎充氣。

▶ 打氣機會開始注入空氣到輪胎中。

▶ 如果您已發動引擎，打氣期間請讓它保持運轉。

9. 將輪胎充氣到規定的胎壓。

10. 關閉修補套件。

▶ 檢查打氣機上的氣壓錶。

▶ 如果壓力過高，請按洩壓按鈕。

11. 從 12V 電源插座拔除打氣機電源插頭。

12. 從輪胎氣嘴上轉開空氣軟管。裝回氣嘴蓋。

13. 收拾並收妥修補套件。

警告

在密閉或甚至只有部分密閉的區域中運轉引擎可能造成有毒的一氧化碳迅速累積。

吸入這種無色無臭的氣體可能喪失意識甚至導致死亡。只能在戶外發動引擎來為打氣機供電。

留意

不可連續操作臨時輪胎修補套件的打氣機超過 15 分鐘。否則打氣機可能會過熱而導致永久損壞。

引擎無法起動

檢查引擎

如果引擎無法啟動，請檢查啟動馬達。

起動馬達狀況	檢查項目
起動馬達沒有轉動或轉動緩慢。 電瓶可能沒電。檢查右列的每個項目並採取對應措施。	檢查駕駛資訊介面上的訊息。 <ul style="list-style-type: none">● 如果顯示  To Start, Hold Remote Near Start Button (將遙控器貼近起動按鈕來起動)。<ul style="list-style-type: none">➤ 如果免鑰匙遙控器電池電量不足 P. 230
起動馬達正常轉動但引擎沒有發動。 可能是保險絲的問題。檢查右列的每個項目並採取對應措施。	查閱引擎啟動程序。 依照指示再次嘗試啟動引擎。 <ul style="list-style-type: none">➤ 啟動引擎 P. 121 檢查晶片防盜系統指示燈。 如果晶片防盜系統指示燈閃爍，引擎將無法啟動。 <ul style="list-style-type: none">➤ 晶片防盜系統指示燈 P. 57 檢查燃油量。 油箱中應有足夠的燃油。 <ul style="list-style-type: none">➤ 燃油錶 P. 62 檢查保險絲。 <ul style="list-style-type: none">➤ 檢查及更換保險絲 P. 247 如果問題繼續存在： <ul style="list-style-type: none">➤ 緊急拖吊 P. 247

如果您需要馬上啟動車輛，可請另一輛救援車輛或使用救援電瓶來進行跨接啟動。

➤ 如果電瓶沒電 P. 232

不可持續按住引擎起動 / 熄火按鈕超過 15 秒。

根據情況，或許可以暫時採用緊急起動程序來發動引擎。

➤ 引擎緊急起動 P. 230

如果免鑰匙遙控器電池電量不足

如果蜂鳴器發出警示音、駕駛資訊介面顯示  **To Start, Hold Remote Near Start Button** (將遙控器貼近起動按鈕來起動)、引擎起動 / 熄火按鈕閃爍且引擎沒有發動，請依照下列方式來起動引擎：

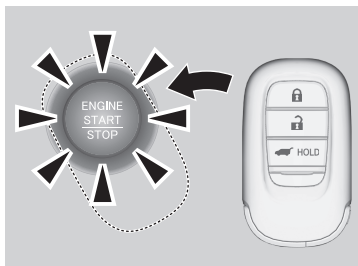

1. 在引擎起動 / 熄火按鈕閃爍的情況下，用免鑰匙遙控器上的 **H** 標誌碰觸引擎起動 / 熄火按鈕的中央。免鑰匙遙控器上的按鈕應朝向您的方向。
▶ 引擎起動 / 熄火按鈕會閃爍約 30 秒鐘。

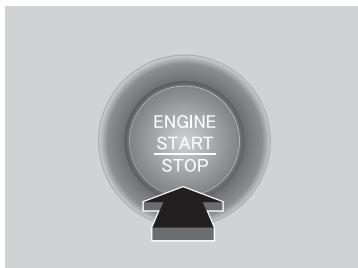

2. 踩下煞車踏板，並在蜂鳴器發出警示音且引擎起動 / 熄火按鈕從閃爍變為點亮後的 10 秒內按住引擎起動 / 熄火按鈕。
▶ 如果沒有踩下踏板，電源模式將會變為 ACCESSORY。

引擎緊急起動

如果採用正常起動程序無法將引擎發動，您或許可以採用緊急起動程序來發動引擎。如果不是緊急情況，請不要採用這個程序。

1. 確定駐車煞車有煞緊。
2. 確定變速箱排入 **[P]** 位置，然後將電源模式設定到 ACCESSORY。
3. 用力踩煞車踏板並按住引擎起動 / 熄火按鈕至少 15 秒鐘。

即使您可以透過上述程序來發動引擎，這種情況仍應視為系統故障。請立即將您的愛車開到 HONDA 服務廠接受檢查。

如果您無法將排檔桿從 **[P]** 位置排出，請依照下列程序處理。

- ▶ 排檔桿無法移動 P. 234

引擎緊急熄火

即使是在行駛中，也可以在緊急情況下使用**引擎起動 / 熄火**按鈕來將引擎熄火。如果您必須將引擎熄火，請進行下列任一項操作：

- 按住**引擎起動 / 熄火**按鈕約 2 秒鐘。
- 用力按住**引擎起動 / 熄火**按鈕 3 次。

方向盤將不會鎖住。但因為將引擎熄火也會失去引擎為轉向和煞車系統所提供的動力輔助，您將需要花費更大的力氣和時間來進行轉向和減速操作。請用兩腳踩煞車踏板來讓車輛減速並立即在安全的地點並停車。

電源模式會在引擎熄火時變為 ACCESSORY 模式。

若要切換到 VEHICLE OFF 模式，請在車輛完全停止後將變速箱排入 **P**。然後按兩下**引擎起動 / 熄火**按鈕但不要踩煞車踏板。

除非絕對有必要將引擎熄火，否則不可在行駛中按住**引擎起動 / 熄火**按鈕。

如果在行駛中按住**引擎起動 / 熄火**按鈕，蜂鳴器會發出警示音。

如果電瓶沒電

跨接啟動程序

關閉所有電氣裝置 (如音響及車燈) 的電源。將引擎熄火，然後打開引擎蓋。

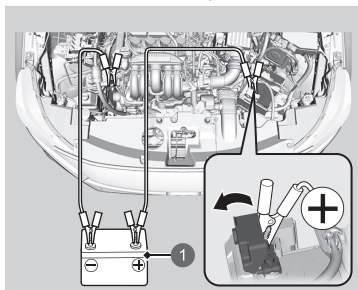

1 救援電瓶

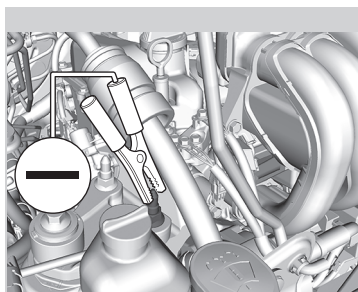

1. 掀開您車上電瓶的正極 (+) 端子上的端子蓋。
2. 將第一條跨接線連接到您車上電瓶的 (+) 端子。
3. 將第一條跨接線的另一端連接到救援電瓶的 (+) 端子。
 - ▶ 只能使用 12V 的救援電瓶。
 - ▶ 使用車用電瓶充電器來為您的電瓶充電時，請選擇低於 15V 的充電電壓。請查閱充電器的手冊來進行正確的設定。
4. 將第二條跨接線連接到救援電瓶的 (-) 端子。
5. 將第二條跨接線的另一端連接到如圖所示的螺栓處。不可將這條跨接線連接到任何其他部位。
6. 如果是連接到另一輛車的電瓶，請先啟動救援車輛的引擎並稍微提高轉速。
7. 試著啟動您愛車的引擎。如果啟動馬達轉動緩慢，請檢查跨接線是否有良好的金屬接觸。

警告

沒有遵循正確的程序，電瓶可能會爆炸而嚴重傷害到附近的人。

電瓶請務必遠離火花、明火及其他煙火。

留意

電瓶若長時間處於極度寒冷的環境中，內部電解液可能會凍結。使用凍結的電瓶進行跨接啟動可能導致電瓶破裂。

請確實連接跨接線以防止因引擎震動而脫落。在連接或拆開跨接線時，請小心不要搞混跨接線或讓兩條跨接線端頭彼此接觸。

在寒冷天氣中電瓶的性能會下降而造成引擎無法起動。

■ 引擎啟動後的後續處置

在您愛車的引擎啟動後，請依照以下的順序來拆下跨接線。

1. 從您愛車的螺栓處拆開跨接線。
2. 從救援電瓶的 \ominus 端子上拆開跨接線的另一端。
3. 從您車上電瓶的 \oplus 端子上拆開跨接線。
4. 從救援電瓶的 \oplus 端子上拆開跨接線的另一端。

請將您的愛車開到附近的 HONDA 服務廠接受檢查。

ACC 主動式車距調節定速巡航系統附 LSF 低速自動跟車功能指示燈、VSA 車身動態穩定控制系統指示燈、VSA OFF 指示燈、低胎壓 / TPMS 指示燈、以及安全輔助指示燈 (琥珀色)* 可能會在拆開再重新連接電瓶線之後將電源模式設定到 ON 時點亮，並伴隨在駕駛資訊界面中顯示一個訊息。

以 20 km/h 以上的速度行駛一小段距離。指示燈應會熄滅。如果沒有，請將車輛開到 HONDA 服務廠接受檢查。

* 並非適用於所有車型

排檔桿無法移動

如果排檔桿無法從 **P** 位置排出，請依照下列程序處理。

■ 解除鎖定

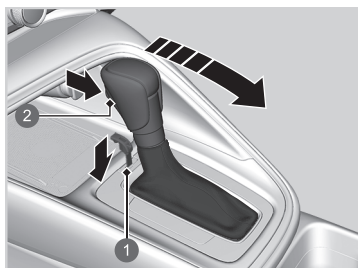

1. 煞緊駐車煞車。
2. 將電源模式設定到 VEHICLE OFF。
3. 取下免鑰匙遙控器內置的鑰匙。
4. 將鑰匙插入排檔桿鎖定釋放槽孔中。
5. 將鑰匙向下壓，同時按排檔桿釋放鈕，並將排檔桿排入 **N** 位置。
 - ▶ 現在已解除鎖定。請儘快到 HONDA 服務廠接受排檔桿檢查。

- 1 排檔桿鎖定釋放槽孔
- 2 釋放鈕

過熱

如何處理過熱

過熱的徵狀如下：

-  **Engine Temperature Too Hot. Do not drive. Allow Engine To Cool.** (引擎溫度太高，請勿行駛，讓引擎冷卻) 的訊息出現在駕駛資訊介面上。
- 引擎室冒出蒸氣或噴出水霧。

■ 優先處置動作

1. 立即將車輛停在安全的地點。
2. 關閉所有電氣配備並開啟危險警告燈。
 - ▶ **沒有冒出蒸氣或噴出水霧：**讓引擎保持運轉並打開引擎蓋。
 - ▶ **有冒出蒸氣或噴出水霧：**將引擎熄火並等候直到不再有蒸氣冒出。然後，打開引擎蓋。

⚠ 警告

從過熱的引擎冒出的蒸汽及水霧會造成嚴重燙傷。

如果有蒸汽冒出，請不要打開引擎蓋。

留意

在駕駛資訊介面出現  **Engine Temperature Too Hot. Do not drive. Allow Engine To Cool.** (引擎溫度太高，請勿行駛，讓引擎冷卻) 訊息的情況下繼續行駛可能會造成引擎損壞。

■ 後續處置動作

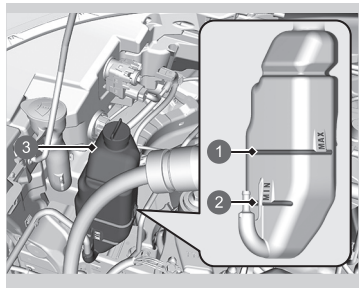

- ① MAX
- ② MIN
- ③ 副水箱

1. 檢查冷卻風扇是否作動並在駕駛資訊介面上的  **Engine Temperature Too Hot. Do not drive. Allow Engine To Cool.** (引擎溫度太高，請勿行駛，讓引擎冷卻) 訊息消失後將引擎熄火。
 - ▶ 如果冷卻風扇沒有作用，則立即將引擎熄火。
2. 在引擎冷卻後，檢查冷卻水水位並檢查冷卻系統組件是否漏水。
 - ▶ 如果副水箱中的冷卻水水位極低，請添加冷卻水到 **MAX** 記號處。
 - ▶ 如果副水箱中完全沒有冷卻水，請檢查水箱溫度是否下降。用厚布蓋住水箱蓋來將它打開。視需要從水箱加水口加入冷卻水到加水口的下緣，然後蓋上水箱蓋。

■ 最終處置動作

在引擎充分冷卻後，重新起動引擎並檢查駕駛資訊介面。

如果  **Engine Temperature Too Hot. Do not drive. Allow Engine To Cool.** (引擎溫度太高，請勿行駛，讓引擎冷卻) 的訊息沒有出現，可以恢復行駛。如果再次出現，請聯繫 HONDA 服務廠接受維修。

警告

在引擎很熱時取下水箱蓋，會導致冷卻水噴出，造成嚴重燙傷。

務必等引擎和水箱冷卻後，再取下水箱蓋。

如果冷卻水洩漏，請聯繫 HONDA 服務廠接受維修。

加水只是緊急情況下的臨時應急措施。請儘快到 HONDA 服務廠沖洗冷卻系統並添加正確的防凍冷卻液。

如果出現引擎機油壓力過低警告



■ 出現警告的原因

會在引擎機油壓力過低時出現。

■ 警告出現時的立即處置

1. 立即將車輛停在安全地點的平整地面上。
2. 若有必要，請開啟危險警告燈。

■ 停車後的後續處置

1. 將引擎熄火並靜置約 3 分鐘。
2. 打開引擎蓋並檢查機油油位。
 - ▶ 請視需要添加機油。
 - ▶ **機油檢查** P. 193
3. 起動引擎並檢查引擎機油壓力過低警告。
 - ▶ 警告消失：可恢復行駛。
 - ▶ 警告沒有在 10 秒內消失：立即將引擎熄火並連繫 HONDA 服務廠安排維修。

留意

引擎在機油壓力過低的情況下運轉可能立即造成嚴重的機械損壞。

如果充電系統指示燈亮起



■ 指示燈點亮的原因

會在充電系統發生問題時點亮。

■ 指示燈點亮時的處置

請在安全的地點停車並立即將車輛開到 HONDA 服務廠接受檢查。

如果需要暫時停車，請不要將引擎熄火。重新啟動引擎可能會迅速耗盡電瓶電量。

如果故障指示燈亮起或閃爍



■ 指示燈點亮或閃爍的原因

- 會在引擎排氣控制系統發生問題時點亮。
- 會在偵測到引擎失火 (不點火) 時閃爍。

■ 指示燈點亮時的處置

避免高速行駛並立即將車輛開到 HONDA 服務廠接受檢查。

■ 指示燈閃爍時的處置

將車輛停在沒有易燃物的安全地點並在引擎熄火狀態下等候至少 10 分鐘以上直到引擎冷卻。

留意

如果在故障指示燈亮起的情況下行駛，排氣控制系統及引擎可能會損壞。

如果故障指示燈在重新啟動引擎後再次閃爍，請保持 50 km/h 以下的速度開到最近的 HONDA 服務廠。讓您的愛車接受檢查。

如果煞車系統指示燈 (紅色) 亮起或閃爍



■ 指示燈點亮的原因

- 煞車油量過低。
- 煞車系統故障。

■ 行駛中指示燈亮起時如何處置

輕踩煞車踏板來檢查踏板壓力。

- 如果正常，則在下次停車時檢查煞車油液位。
- 如果不正常，請採取立即的應變措施。必要時可將變速箱降檔，利用引擎煞車來讓車輛減速。

■ 指示燈閃爍的原因

- 電子駐車煞車系統發生問題。

■ 指示燈閃爍時的處置

- 請避免使用駐車煞車並立即將車輛開到 HONDA 服務廠接受檢查。

讓您的愛車立即接受維修。

在煞車油液位過低的情況下行駛可能造成危險。如果踩煞車踏板感覺不到阻力，請立即在安全的地點停車。請視需要降檔減速。

如果煞車系統指示燈 (紅色) 及 **ABS** 指示燈同時點亮，表示 EBD 電子煞車力道分配系統沒有作用。在突然煞車時可能會導致車輛失控。

請立即將您的愛車開到 HONDA 服務廠接受檢查。

如果煞車系統指示燈 (紅色) 在煞車系統指示燈 (琥珀色) 亮起時同時閃爍，駐車煞車可能沒有作用。

請避免使用駐車煞車並立即將車輛開到 HONDA 服務廠接受檢查。

- 如果煞車系統指示燈 (紅色) 在煞車系統指示燈 (琥珀色) 亮起時同時點亮或閃爍 P. 238

如果 EPS 電動輔助轉向系統指示燈亮起



■ 指示燈點亮的原因

會在 EPS 系統發生問題時點亮。

■ 指示燈點亮時的處置

- 將車輛停在安全的地點並重新開啟電源系統。
如果指示燈繼續點亮，請立即將您的愛車開到 HONDA 服務廠接受檢查。
- 駕駛資訊介面顯示 **Do not drive (請勿行駛)**，請立即在安全的地點停車並與 HONDA 服務廠聯繫。

如果煞車系統指示燈 (紅色) 在煞車系統指示燈 (琥珀色) 亮起時同時點亮或閃爍



(紅色)

■ 如果煞車系統指示燈 (紅色) 在煞車系統指示燈 (琥珀色) 亮起時同時點亮或閃爍，請以手動或自動方式釋放駐車煞車

▶ 駐車煞車 P. 178



(琥珀色)

- 在手動或自動方式釋放駐車煞車後，如果煞車系統指示燈 (紅色) 在煞車系統指示燈 (琥珀色) 亮起時同時持續點亮或閃爍，請在安全的地點停車並立即到 HONDA 服務廠接受檢查。
▶ 為防止車輛移動，請將變速箱排入 **P** 位置。
- 如果只有煞車系統指示燈 (紅色) 熄滅，請避免使用駐車煞車並立即將車輛開到 HONDA 服務廠接受檢查。

如果您煞緊駐車煞車，可能將無法釋放。

如果煞車系統指示燈 (紅色) 與煞車系統指示燈 (琥珀色) 同時點亮，表示駐車煞車作用中。

如果煞車系統指示燈 (紅色) 在煞車系統指示燈 (琥珀色) 亮起時同時閃爍，駐車煞車可能因為正在進行系統檢查而沒有作用。

如果低胎壓 / TPMS 指示燈點亮或閃爍



■ 指示燈點亮或閃爍的原因

某個輪胎的胎壓顯著過低，或 TPMS 沒有進行校正。如果 TPMS 有問題，指示燈會閃爍約 1 分鐘然後持續點亮。

■ 指示燈點亮時的處置

小心駕駛並避免突然轉向及重踩煞車。

將車輛停在安全的地點。檢查胎壓並調整到規定的胎壓值。規定的胎壓標示在駕駛側門柱的標籤上。

▶ 在調整胎壓後執行 TPMS 校正。

📖 TPMS 校正 P. 138

■ 指示燈閃爍然後持續點亮時的處置

儘快到 HONDA 服務廠檢查輪胎。

留意

在輪胎極度充氣不足的情況下行駛可能會造成輪胎過熱。輪胎過熱可能會導致爆裂。請務必將輪胎充氣到規定的胎壓。

保險絲

保險絲位置

如果有任何電氣裝置沒有作用，請將電源模式設定到 VEHICLE OFF (LOCK) 並檢查是否有任何相關的保險絲燒斷。

■ 引擎室保險絲盒

■ 保險絲盒 A

位於電瓶近旁。壓下扣耳可打開保險絲盒。
利用保險絲編號及盒蓋編號來找出故障的保險絲。

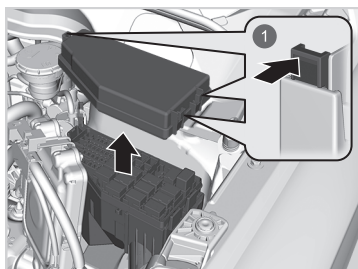

① 扣耳

■ 所保護的電路及保險絲額定值

	所保護的電路	安培數
1	 雨刷	30 A
2	 左大燈	15 A
3	 危險警告燈	10 A
4	 煞車燈	10 A
5	 EOP	(20 A)
6	—	—
7	 TCU	10 A
8	 IGP	15 A
9	 點火線圈	15 A
10	 DBW	15 A
11	 ABS/VSA MTR	40 A
12	 主風扇	30 A
13	 起動馬達電磁開關	30 A
14	 免鑰匙進入	10 A
15	 電瓶感知器	7.5 A
16	 右大燈	15 A
17	 備援 FI-ECU	10 A

	所保護的電路	安培數
18	 喇叭	10 A
19	—	—
20	—	—
21	—	—
22	 備援電源	15 A
23	 副風扇	30 A
24	 ABS/VSA FSR	40 A
25	 IGP2, 副	7.5 A
26	 LAF	10 A
27	—	—
28	—	—
29	 音響 VST, 主	(30 A)
30	 備援 2 主電源	(30 A)
31	 起動診斷 *	7.5 A
32	—	—
33	—	—

* 並非適用於所有車型

■ 保險絲盒 B



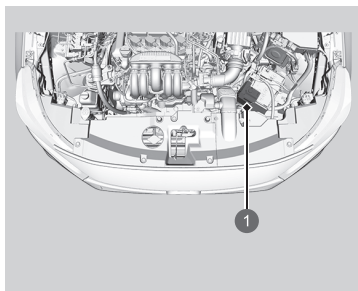

位於電瓶 ⊕ 端子近旁。

請由 HONDA 服務廠檢查及更換保險絲。



① 保險絲盒

■ 所保護的電路及保險絲額定值

		所保護的電路	安培數
a		電瓶電源	125 A
b		電瓶電源 (風扇)	70 A
c		電瓶電源 (引擎)	80 A
d		EPS	70 A

■ 駕駛側車內保險絲盒

■ A 型

位於儀錶板下方。

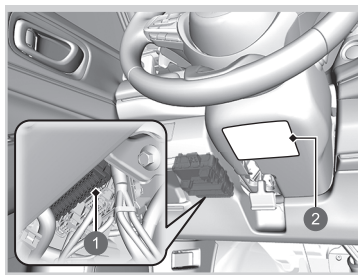

① 保險絲盒

② 保險絲標籤

保險絲的位置標示在轉向機柱下方的標籤上。

請利用保險絲編號及標籤編號來找出故障的保險絲。

■ 所保護的電路及保險絲額定值

	所保護的電路	安培數
1	 配件	7.5 A
2	 ACC 鑰匙鎖	7.5 A
3	 —	(10 A)
4	 LCM*	(5 A)
5	 選配	10 A
6	 選配 2	10 A
7	 儀錶	10 A
8	 燃油泵	15 A
9	 空調	10 A
10	 —	(20 A)
11	 MON	5 A
12	 右側車門上鎖	10 A
13	 左側車門開鎖	10 A
14	 左後側電動窗	20 A
15	 前乘客側電動窗	20 A
16	 車門鎖	20 A
17	 變速箱	10 A
18	 USB 充電器 *	(10 A)
19	 —	(20 A)
20	 起動馬達斷電繼電器	7.5 A

	所保護的電路	安培數
21	 ACG	10 A
22	 日行燈	7.5 A
23	 後霧燈	(10 A)
24	 選配	10 A
25	 駕駛側車門上鎖 *	(10 A)
26	 右側車門開鎖	10 A
27	 右後側電動窗	20 A
28	 駕駛側電動窗	20 A
29	 前 12V 電源插座	(20 A)
30	 —	(10 A)
31	—	—
32	 —	(20 A)
33	—	—
34	 VSA/ABS	10 A
35	 SRS	10 A
36	 —	(20 A)
37	 —	(15 A)
38	 左側車門上鎖	10 A
39	 駕駛側車門開鎖 *	(10 A)

* 並非適用於所有車型

■ B 型

位於儀錶板下方。

只有 No. 1 保險絲在保險絲盒外部。
這個保險絲應由 HONDA 服務廠更換。

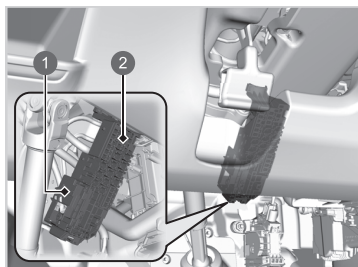

- ① No. 1 保險絲
- ② No. 2-25 保險絲

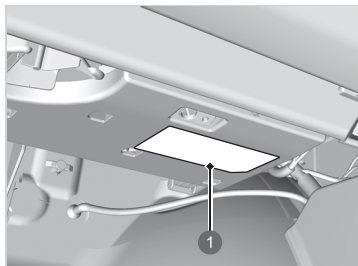

- ① 保險絲標籤

保險絲的位置標示在手套箱下方的標籤上。
請利用保險絲編號及標籤編號來找出故障的保險絲。

■ 所保護的電路及保險絲額定值

	所保護的電路	安培數
1	 保險絲盒，主	60 A
2	 點火電源	30 A
3	 點火電源 2	30 A
4	 繼電器模組 1	30 A
5	 繼電器模組 2	30 A
6	 保險絲盒，主 2	40 A
7	 保險絲盒，選配	(40 A)
8	 鼓風機馬達	30 A
9	 電動後廂門馬達 *	(40 A)
10	 後除霧器	30 A
11	 DC/DC1*	(30 A)
12	 VST2*	(30 A)
13	—	—

	所保護的電路	安培數
14	 SRS	10 A
15	—	—
16	 壓縮機離合器	(7.5 A)
17	 IMG	10 A
18	 —	(20 A)
19	—	—
20	—	—
21	 電動後廂門關閉器 *	(20 A)
22	—	—
23	 清洗器	(15 A)
24	 —	(10 A)
25	—	—

* 並非適用於所有車型

■ B 型 *

位於灰塵與花粉濾清器附近。

➤ 灰塵與花粉濾清器 P. 214

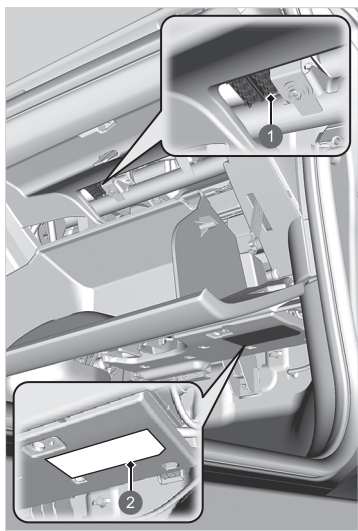







- ① 保險絲盒
- ② 保險絲標籤

保險絲的位置標示在標籤上。

請利用保險絲編號及標籤編號來找出故障的保險絲。

■ 所保護的電路及保險絲額定值

		所保護的電路	安培數
1	—	—	—
2	—	—	—
3		音響 VST，副 *	(7.5 A)
4		備援 2 主電源	(15 A)
5		VST IG1 1	(7.5 A)
6		VST IG1 2	(10 A)
7		VST ACC	(7.5 A)
8		音響 VST，主	(15 A)

* 並非適用於所有車型

檢查及更換保險絲

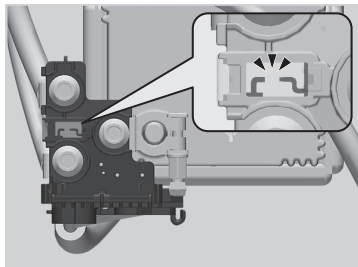

1. 將電源模式設定到 VEHICLE OFF (LOCK)。關閉頭燈及所有的電氣配件。
2. 拆下 ⊕ 端子的端子蓋。
3. 檢查引擎室內 12V 電瓶端子保險絲。
▶ 如果保險絲燒斷，請到 HONDA 服務廠更換。

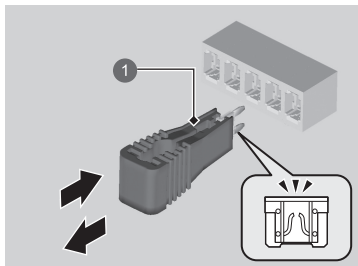

4. 拆下保險絲盒蓋。
5. 檢查引擎室內及車內的小保險絲。
▶ 如果有保險絲燒斷，請用保險絲拔取器拆下並更換新的保險絲。

① 保險絲拔取器

留意

使用較高額定值的保險絲來更換燒斷的保險絲，會大幅增加損壞電氣系統的可能性。

請依據表格來找出故障的保險絲並確認保險絲標籤上的指定安培數。

▶ 保險絲位置 P. 240

請更換相同安培數的保險絲。

引擎室保險絲盒 A 的盒蓋背面附有保險絲拔取器。

緊急拖吊

如果您的愛車需要拖吊，請聯繫專業拖車服務。

■ 平板拖車

操作人員會以卡車後方的平板載運您的愛車。

這是運送愛車的最佳方法。

■ 車輪頂舉設備

車輪頂舉設備使用兩支樞軸支臂置於前輪下方，然後以車輪離地的方式拖吊。後輪仍然著地。您也可以使用這種方法拖吊您的愛車。

留意

若於保險桿進行拖吊或舉升動作，會造成嚴重損壞。因為保險桿的設計無法支撐車輛的重量。

確定駐車煞車已經釋放。如果您無法釋放駐車煞車，車輛必須使用平板拖車載運。

📖 駐車煞車 P. 178

不當的拖吊，例如使用露營車等其他機動車輛拖行，可能會損壞變速箱。

不可使用繩索或鐵鏈來拖行您的愛車。

這種方法非常危險，因為繩索或鐵鏈會左右甩動或斷裂。

如果無法開啟後廂門

■ 無法開啟後廂門的處置

如果您無法開啟後廂門，請依照下列程序進行。

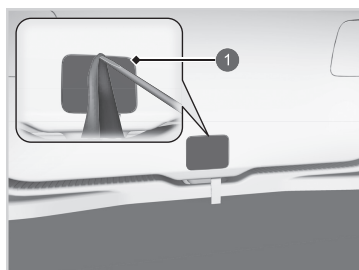

① 蓋子

1. 使用一把一字螺絲起子打開後廂門背面的蓋子。
 - ▶ 請用布包裹一字螺絲起子以避免刮傷。

配備電動後廂門的車型



① 調整桿

2. 要打開後廂門時，請一邊推後廂門，一邊用一字螺絲起子將調整桿向右側撥。

未配備電動後廂門的車型



① 調整桿

後續處置：

在實施這些步驟之後，請與 HONDA 服務廠聯繫安排車輛檢查。

當您從車內打開後廂門時，請確定後廂門周圍有足夠的空間且後廂門不會撞到任何人或任何物體。

煞車碟盤摩擦面的磨損狀況檢查

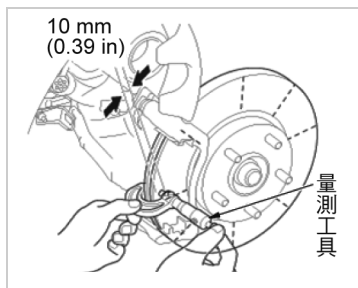

■ 前煞車碟盤

1. 將前輪胎拆下依圖示檢查。
2. 使用量測工具，在距離煞車碟盤外緣約 10 mm (0.39 in) 處測量煞車碟盤厚度。

前煞車碟盤厚度：

標準值：**25.0 mm**

最大維修極限：**23.0 mm**

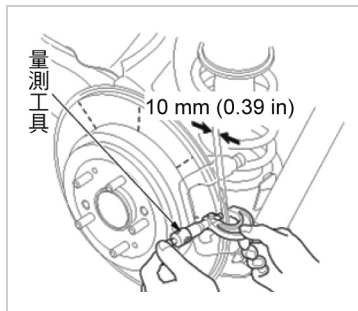

■ 後煞車碟盤

1. 將後輪胎拆下依圖示檢查。
2. 使用量測工具，在距離煞車碟盤外緣約 10 mm (0.39 in) 處測量煞車碟盤厚度。

後煞車碟盤厚度：

標準值：**9.0 mm**

最大維修極限：**7.5 mm**

7 發生下列情況時該如何處置

Q

電源模式無法從 VEHICLE OFF (LOCK) 變為 ACCESSORY。為什麼？

A

- 方向盤可能鎖住。
- 按住引擎起動 / 熄火按鈕，然後將方向盤左右轉動。

Q

電源模式無法從 ACCESSORY 變為 VEHICLE OFF (LOCK)。為什麼？

A

應將排檔桿排到 **P** 位置。

Q

為什麼踩煞車時會感覺到煞車踏板有輕微的震動？

A

這種情況會在 ABS 啟動時出現，並不表示有問題。請用力踩煞車踏板穩定施壓。不可反覆踩放煞車踏板。

➡ ABS 高效整合式防鎖死煞車系統 P. 183

Q

後車門無法從車內開啟。為什麼？

A

檢查兒童安全鎖是否設定在鎖定位置。如果是，請使用外側車門把手打開後車門。

若要取消這個功能，請將撥桿撥到解除位置。

Q

為什麼車門會在使用遙控器開鎖後再次上鎖？

A

如果沒有在 30 秒內打開車門，車門會自動重新上鎖以確保安全。

Q 為什麼在打開駕駛側車門時蜂鳴器會發出警示音？

A

蜂鳴器會在下列情況下發聲提醒：

- 電源模式設定在 ACCESSORY 模式。
- 外部車燈沒有關。
- 自動怠速熄火作用中。

Q

為什麼在關上車門離開車輛時蜂鳴器會發出警示音？

A

如果您在車門完全關閉之前離開 "Walk-Away Lock 離開自動上鎖功能" 功能的操作範圍，蜂鳴器會發出警示音。

➤ 將車門及後廂門上鎖 (Walk-Away Lock 離開自動上鎖功能) P. 79

Q

為什麼在開始駕駛時蜂鳴器會發出警示音？

A

蜂鳴器會在駕駛者及 / 或前座乘客沒有繫上安全帶時發出警示音。

Q

壓下電子駐車煞車開關駐車煞車卻沒有釋放。為什麼？

A

踩住煞車踏板並壓下電子駐車煞車開關。

Q

看到一個有驚嘆號和輪胎的琥珀色指示燈。那是甚麼？

A

需要留意胎壓偵測系統 (TPMS)。如果您最近曾經充氣或更換輪胎，您必須進行系統校正。

➤ 胎壓偵測系統 (TPMS) P. 137

Q

踩下油門踏板卻沒有自動釋放駐車煞車。為什麼？

A

- 繫上駕駛座安全帶。
 - 檢查變速箱是否排入 **P** 或 **N** 位置，如果是，則排到任何其他位置。
-

Q

為什麼在踩煞車踏板時會聽到尖銳聲？

A

煞車襯墊可能需要更換。請將您的愛車開到 HONDA 服務廠接受檢查。

本章將說明您愛車的規格、識別號碼的位置以及法規所規定的其他資訊。

規格

■ 車輛規格

車輛型式	HR-V	
車輛空重	1270 - 1274 kg	
最大容許車重	1,740 kg	
最大容許軸重	前	920 kg
	後	820 kg

■ 引擎規格

型式	水冷式直列 4 汽缸 DOHC	
內徑 x 行程	73.0 x 89.5 mm	
排氣量	1,498 cm ³	
壓縮比	10.6 ± 0.2:1	
最大馬力	89 kW (119 HP)/6,600 rpm	
最大扭力	145 N·m (14.8 kgf·m)/4,300 rpm	
極速	187 km/h	
火星塞	NGK	DILZKAR7C11H
	DENSO	DXE22HCR11H

■ 燃油

型式	無鉛汽油，辛烷值 92 以上	
油箱容量	40 L	

■ 電瓶

容量	48AH(5)/60AH(20)	
----	------------------	--

怠速熄火：

這個車型所使用的電瓶是專為配備自動怠速熄火的車型所設計的。如果需要更換電瓶，請務必選擇指定型式的電瓶(LN2)。細節請聯絡 HONDA 服務廠。

■ 清洗液

儲液筒容量	2.5 L	
-------	-------	--

■ 燈泡

頭燈 (近光燈)	LED
頭燈 (遠光燈)	LED
位置燈 / 日行燈	LED
前方向燈	LED
側方向燈 (車側後視鏡上)	LED
煞車燈	LED
尾燈	LED
後方向燈	21 W (琥珀色)
倒車燈	16 W
後霧燈	LED
後牌照燈	LED
第三煞車燈	LED
室內燈	
前閱讀燈	LED
車頂燈 *	LED
後車室燈 *	LED
行李廂照明燈	LED

■ 煞車油

指定	DOT 3 或 DOT 4 煞車油	
----	-------------------	--

■ 空調

冷媒種類	HFC-134a (R-134a)	
填充量	395 - 445 g	

■ 連續無段變速箱油

指定	Honda HCF-2	
容量	更換	2.8 L

* 並非適用於所有車型

■ 引擎機油

建議	<ul style="list-style-type: none">• Honda #1.0 引擎機油• Honda Green Oil 機油• Honda 原廠引擎機油 0W-16、0W-20、5W-30• API 等級 SM 以上或 ACEA A5/B5 0W-16、0W-20、5W-30
	更換 3.1 L
容量	更換含濾清器 3.3 L

■ 引擎冷卻水

指定	HONDA 四季防凍冷卻液 2 型
混合比例	50/50，使用蒸餾水
容量	4.04 L (更換，包括副水箱中留存 0.45 L)

■ 輪胎

	尺寸 *1	215/60R17 96H
常規	壓力	請參閱駕駛側門柱上的標籤
輪圈尺寸	常規	17 x 7J

*1: 原廠輪胎尺寸標示在駕駛側門柱上的輪胎資訊標籤上。

標配輪圈進口商資訊

公司：台灣本田汽車股份有限公司

地址：屏東市前進里大溪路 337 號

■ 煞車

型式	動力輔助
前	通風碟式
後	實心碟式
駐車	電子駐車煞車

■ 尺寸

全長	4,330 mm
全寬	1,790 mm
全高	1,590 mm
軸距	2,610 mm
輪距	前 1,545 mm
	後 1,550 mm

車輛識別號碼 (VIN)、引擎號碼及變速箱號碼

您的愛車有一個 17 位數的車輛識別號碼 (VIN)，這個號碼主要用於保固、請領牌照及保險等相關用途中用來識別車輛。您愛車的 VIN 號碼、引擎號碼和變速箱號碼所在位置如下所示。

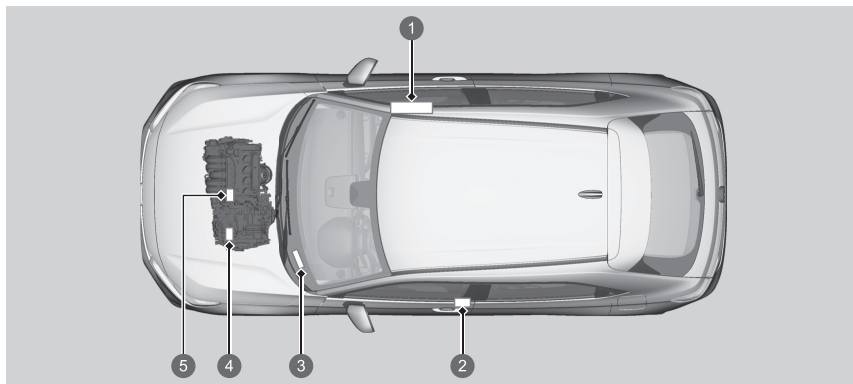

- ① 車輛識別號碼
- ② 認證標籤*/ 認證標示牌*/ 車輛識別號碼*/ 引擎號碼*/ 車身號碼*
- ③ 車輛識別號碼 *
- ④ 連續無段變速箱號碼
- ⑤ 引擎號碼

* 並非適用於所有車型

會放射無線電波的裝置

您車上的下列產品及系統會在操作時放射無線電波。

依據行政院國家通訊傳播委員會制定之「低功率射頻器材技術規範」規定：

3.8.2 取得審驗證明之低功率射頻器材，非經核准，公司、商號或使用者均不得擅自變更頻率、加大功率或變更原設計之特性及功能。

低功率射頻器材之使用不得影響飛航安全及干擾合法通信：經現有干擾現象時，應立即停用，並改善至無干擾時方得繼續使用。

前述合法通信，指依電信管理法規定作業之無線電信。低功率射頻器材須忍受合法通信或工業、科學及醫療用電波輻射性電機設備之干擾。

所有機型均遵照 FCC 法規

車上所安裝的每個無線電射頻裝置均符合下列法規的要求及標準：

根據 FCC 法規要求：

本裝置符合 FCC 規則第 15 條規範。操作必須遵循以下兩項條件：(1) 本裝置不得造成有害干擾，(2) 本裝置必須接受任何接收到的干擾，包括可能造成裝置不正常作用的干擾。

未經監理機關明確認可的變更或修改可能影響使用者操作本設備的權力。

法規遵循

環保法規

留意

乾電池以及鉛蓄電池等各類電池係為環保署公告可回收物品。



依據行政院國家通訊傳播委員會制定之「低功率射頻器材技術規範」規定：

3.8.2 取得審驗證明之低功率射頻器材，非經核准，公司、商號或使用者均不得擅自變更頻率、加大功率或變更原設計之特性及功能。

低功率射頻器材之使用不得影響飛航安全及干擾合法通信：經現有干擾現象時，應立即停用，並改善至無干擾時方得繼續使用。

前述合法通信，指依電信管理法規定作業之無線電信。低功率射頻器材須忍受合法通信或工業、科學及醫療用電波輻射性電機設備之干擾。

中華民國能源效率標示

排氣量等級

超過1,200c.c.至1,800c.c.

年耗油量：**882** 公升

以年平均行駛15,000公里
除以能源效率測試值計算

車輛類別	小客車(轎式、旅行式)		
廠牌	本田		
認證車型	HR-V B523N1501 1,498c.c. CVT 5D 汽油		
能源效率 (公里/公升)	測試方法	歐盟1999/100/EC指令及其後續修正指令(NEDC行車型態)	
	測試值	17.0	
	市區型態 (平均時速 18.7公里)	14.06	非市區型態 (平均時速 62.6公里)
<p>說明：</p> <ol style="list-style-type: none"> 1. 本標示之能源效率測試值係在實驗室內，依規定的行車型態於車體動力計上測得。實際道路行駛時，因受天候、路況、載重、使用空調系統、駕駛習慣及車輛維護保養等因素影響，其實際能源效率值常低於測試值。 2. 本標示右側溫度計所示能源效率等級，係指認證車型於相同排氣量等級車型之相對比較結果；不同排氣量等級車型的能源效率情形，應以測試值作為相互比較之依據。 3. WLTC與NEDC行車型態能源效率測試之差異性及標示內容詳細資訊，請參閱查詢網站。 4. 本標示適用民國111年1月1日起之能源效率等級標準。 			

2級



經濟部能源局

查詢網站：www.moeaboe.gov.tw

中華民國能源效率標示

排氣量等級

超過1,200c.c.至1,800c.c.

年耗油量：**882** 公升

以年平均行駛15,000公里
除以能源效率測試值計算

車輛類別	小客車(轎式、旅行式)		
廠牌	本田		
認證車型	HR-V B523N1502 1,498c.c. CVT 5D 汽油		
能源效率 (公里/公升)	測試方法	歐盟1999/100/EC指令及其後續修正指令(NEDC行車型態)	
	測試值	17.0	
	市區型態 (平均時速 18.7公里)	14.06	非市區型態 (平均時速 62.6公里)
<p>說明：</p> <ol style="list-style-type: none"> 1. 本標示之能源效率測試值係在實驗室內，依規定的行車型態於車體動力計上測得。實際道路行駛時，因受天候、路況、載重、使用空調系統、駕駛習慣及車輛維護保養等因素影響，其實際能源效率值常低於測試值。 2. 本標示右側溫度計所示能源效率等級，係指認證車型於相同排氣量等級車型之相對比較結果；不同排氣量等級車型的能源效率情形，應以測試值作為相互比較之依據。 3. WLTC與NEDC行車型態能源效率測試之差異性及標示內容詳細資訊，請參閱查詢網站。 4. 本標示適用民國111年1月1日起之能源效率等級標準。 			

2級



經濟部能源局

查詢網站：www.moeaboe.gov.tw

